

EQUINOX[®]

700 | 900

使用说明书

POWERED BY **Multi-IQ**
Simultaneous Multi-Frequency Technology

MINELAB

目录

入门

快速启动	5
配件概览	6
部件保养	6
张贴屏幕保护膜	6
控制	7
显示屏	8
搜索模式简介	9
选择正确的搜索模式	9
重置配置文件	9

搜索模式

公园	11
旷野	12
海滩	13
黄金*	14

一般设置

全局和本地设置	16
频率	17
改变频率	17
Multi-IQ 操作	17
单频操作	17
频率和搜索模式	17
灵敏度	18
调整灵敏度等级	18
深度计	19
灯光	20
背光	20
闪光灯	20
振动	21
开启/关闭主振动	21
打开/关闭	
音调区域振动	21
用户配置文件*	22
保存用户配置文件	22
开启/关闭用户配置文件	22

设置菜单

设置菜单导航	24
设置菜单导航	24
访问高级设置	24
降噪	25
自动降噪	25
手动降噪*	26
连续自动降噪	26
地面平衡	27
自动地面平衡	27
手动地面平衡	28
跟踪地面平衡	28
音量调整	29
调整音量	29
音调音量(高级设置)	30
调整音调音量	30
阈值水平	31
调整阈值水平	31
“参考”阈值声音	31
“真实”阈值声音	32
阈值音高*(高级设置)	33
调整阈值音高	33
目标音调	34
选择目标音调设置	34
更改目标音调数量	34
音高(高级设置)	35
调整音高 - 1、2 或 5 音调	35
调整音高 - 所有音调	36
接受/排除	37
创建判别模式	37
探测时接受或排除目标	37
全金属	37
音调中断(高级设置)	38
调整音调中断	38
寻获速度	39
调整寻获速度	39
摆动速度	39
铁倾向(高级设置)	40
铁倾向如何运作	40
选择铁倾向设置	40
调整铁倾向	40

* 仅限 EQUINOX 900 机型

目录 (续)

目标识别、精确定位和寻获

目标识别	42
目标识别号	42
判别标度	42
精确定位	43
精确定位模式可视化	43
使用精确定位模式定位目标	43
手动定位目标	44

耳机、电池和充电

无线耳机	46
ML 85 无线耳机	46
配对无线耳机	46
重新连接之前配对的耳机	46
无线音频指示灯	46
有线耳机	47
连接有线耳机	47
连接防水耳机	47
耳机插口浸入水中	47
电池和充电	48
充电器信息和安全	48
给电池充电	48
电池电量指示	49
使用移动电源操作	49
电池维护	49

错误和故障排除

错误代码	51
探盘断开故障	51
系统错误	51
电池电量严重不足错误	51
一般故障排除	52

安全、保养和维护

探测器保养和安全	55
一般保养和安全	55
配件保养	56

规格、预设和合规性

技术规格	58
默认设置	59
恢复出厂设置	61

警告

在首次组装、充电或使用探测器之前, 请阅读以下部分中列出的警告和安全信息:

- ▶ "充电器信息和安全" 页 48)
- ▶ "一般保养和安全" 页 55)

入门

快速启动



首次使用前, 建议你将电池充电满 6 小时 (页 48)。

1

打开电源

按下用户界面侧面的电源键。

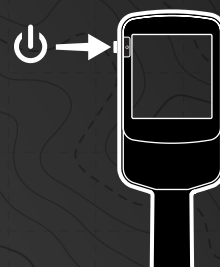

2

选择搜索模式

选择适合你的探测位置和所需目标类型的搜索模式。

查看“搜索模式简介”在页面上 9 了解有关如何选择最合适的搜索模式的更多信息。



3

降噪

从设置菜单中选择降噪, 然后按下  启动自动降噪。这大约需要 5 秒才能完成。



4

去探测

按下  返回探测屏幕并开始探测!



如果完成快速启动步骤后地面噪声过大, 请执行地面平衡 (页 28)。

如果仍然有过多的噪音, 请尝试稍微降低灵敏度等级 (页 18)。

* 仅限 EQUINOX 900 机型

配件概览

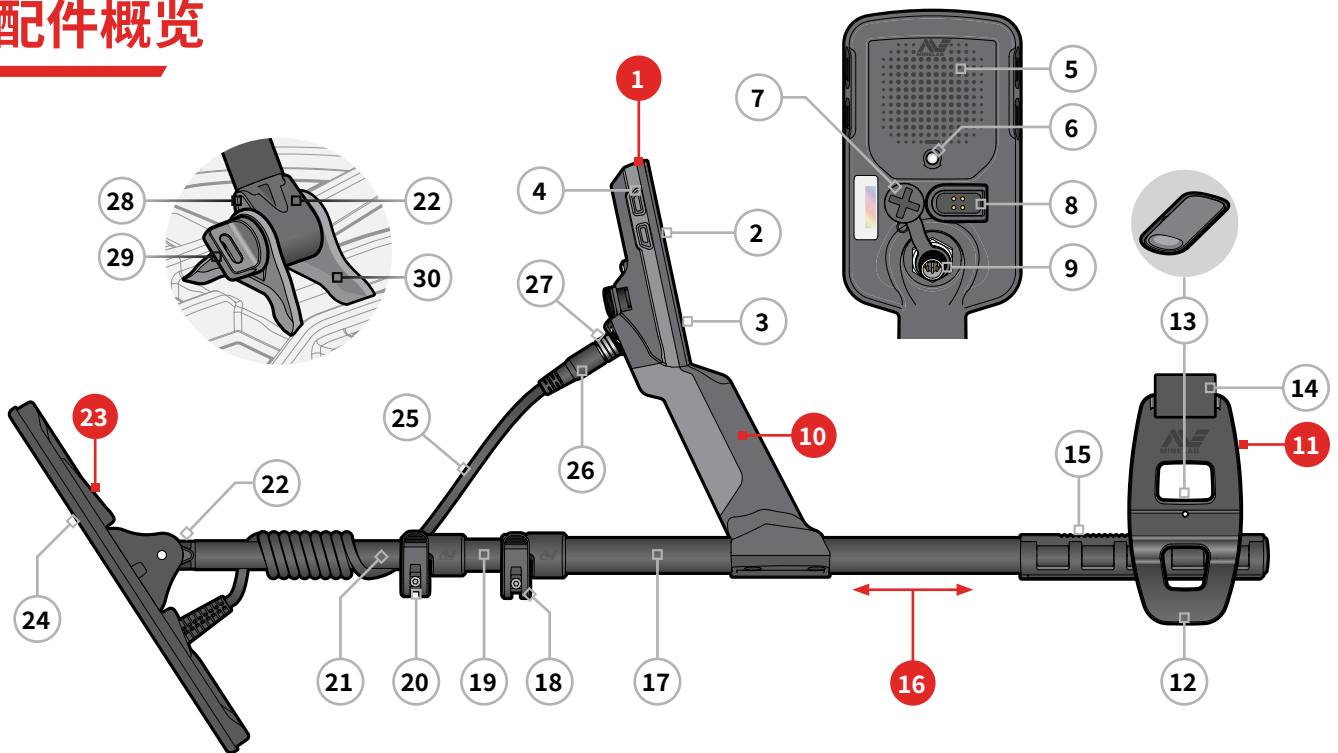

1. 控制盒

- 2. 显示屏
- 3. 键盘
- 4. 侧面键 (×3/×4*)
- 5. 扬声器
- 6. 闪光灯
- 7. 耳机插口 3.5 毫米/1/8" (带防水防尘帽)
- 8. 充电接口
- 9. 探盘信号线接口

10. 手柄

带振动和内置锂离子充电电池

11. 臂托

- 12. 支架
- 13. 臂托锁
- 14. 臂托扎带
- 15. 臂托导轨

16. 探杆

- 17. 上连接杆
- 18. 上凸轮锁紧器
- 19. 中间连接杆
- 20. 下凸轮锁紧器
- 21. 下连接杆
- 22. 探杆轭架

23. 探盘(带电缆)

- 24. 护板
- 25. 探盘连接线
- 26. 探盘信号线接头
- 27. 固定环
- 28. 泪滴垫圈 (×2)
- 29. 探盘螺栓
- 30. 轭架托架

* 仅限 EQUINOX 900 机型

部件保养

所示的部件在探测器的整个使用寿命期间都需要定期维护和保养, 以保持良好的工作状态。在使用探测器或对任何部件进行清洁或维护之前, 请仔细阅读并遵循第 "一般保养和安全" 在页面上 55 中列出的所有说明。

请勿在探测器的任何部件上使用任何润滑剂、密封剂、溶剂或酒精清洁剂。即使通常被认为温和的化学品(例如异丙醇或硅润滑剂)也会降低材料性能或密封的完整性。在产品上使用化学品可能会使保修失效。

张贴屏幕保护膜

贴上屏幕保护膜可以保护你的屏幕免受正常使用造成的磨损和刮擦。

1. 从探测器屏幕上取下塑料薄膜。确保屏幕没有灰尘和指纹。
2. 剥下屏幕保护膜的背衬, 注意不要触摸粘性面。
3. 握住屏幕保护膜的边缘, 将其与屏幕对齐, 然后轻轻涂抹。
4. 用干净的软布将气泡擦到边缘。
5. 剥去前层。

控制

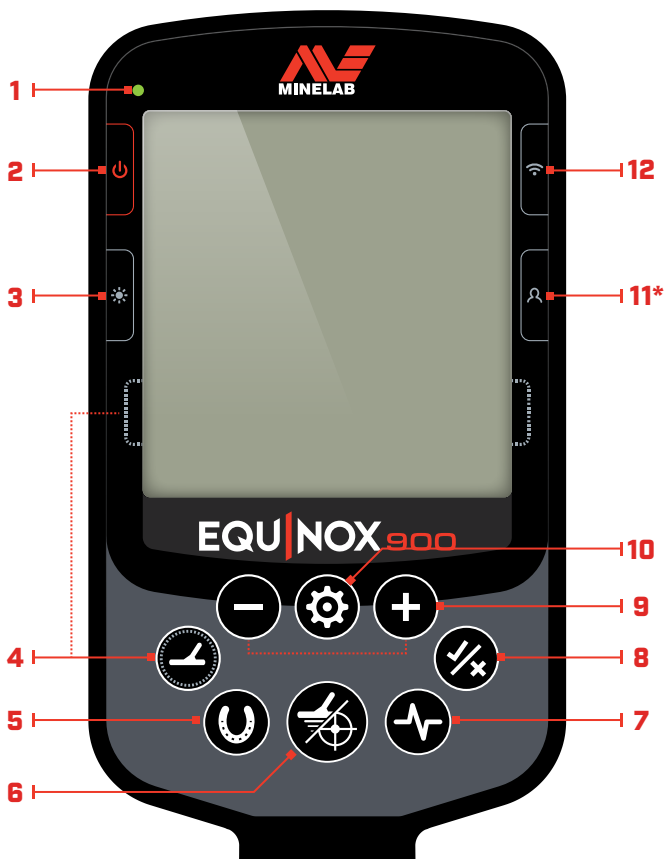

1. 充电状态 LED 指示灯

显示探测器电池的充电状态 (页 48)。

2. 电源键

开启/关闭探测器。

在关闭状态长按 (7 秒) 恢复出厂设置 (页 61)。

3. 背光

选择背光亮亮度 (页 20)。

长按 (2 秒) 开启/关闭闪光灯 (页 20)。

4. 搜索模式

选择下一个可用的搜索模式 (页 9)。

长按 (5 秒) 可将当前搜索模式配置文件的本地设置重置为出厂预设 (页 9)。

5. 全金属

在当前判别模式和全金属模式之间切换以接受所有目标 (页 37)。

6. 精确定位/探测

在设置菜单中按下以返回探测屏幕。

从探测屏幕中按下以激活精确定位 (页 43)。再按一次以停用精确定位。

7. 频率

滑动浏览可用频率 (kHz):

4、5、10、15、20*、40* 和多频 (页 17)。

8. 接受/排除

通过开启/关闭各个判别区分来接受或排除目标 (页 37)。

用于创建判别模式 (页 37) 并通过设置菜单调整音调区域*。

9. 减/加

在探测屏幕中按下以调整灵敏度等级 (页 18)。

在设置菜单中时按下调节所选设置的值。

10. 设置

按下以访问并滑动浏览设置菜单。

在设置菜单中长按 (2 秒) 可访问可用的高级设置。

11. 用户配置文件*

按下以开启/关闭已保存的用户配置文件 (页 22)。

长按 (2 秒) 以将当前搜索模式设置存储到自定义搜索模式 (页 22)。

12. 无线音频

开启/关闭无线音频 (页 46)。

长按 (2 秒) 启动无线配对模式以连接新耳机 (页 46)。

* 仅限 EQUINOX 900 机型

显示屏

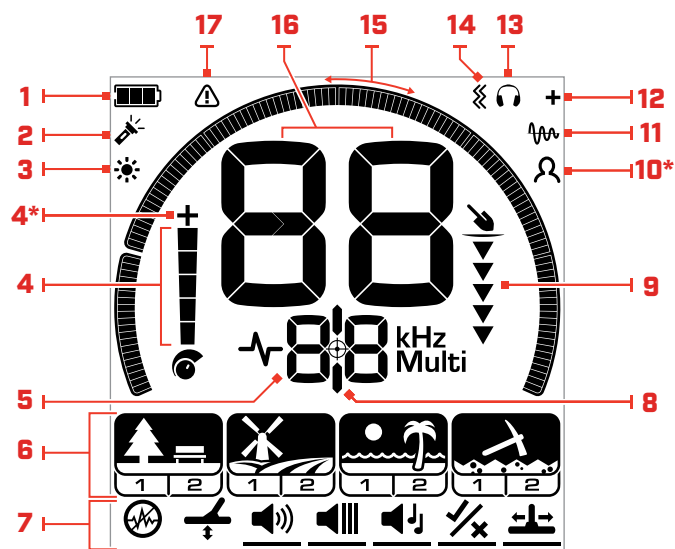

1. 电池电量/充电

表示当前电池电量 (页 48)。

2. 闪光灯指示灯

表示闪光灯已打开 (页 20)。

3. 背光指示灯

表示背光已打开 (页 20)。

4. 灵敏度等级

显示灵敏度等级 (页 18)。

5. 频率显示

显示当前操作频率 (页 17)。

同时显示错误代码 (页 51), 并指示当前活跃的高级设置。

6. 搜索模式

显示搜索模式: 公园、旷野、海滩和黄金*。

每个搜索模式都有 2 个可自定义的配置文件 (页 9)。

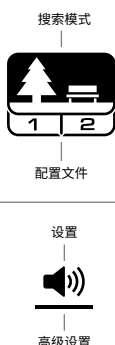

7. 设置菜单

所有设置和高级设置的菜单 (页 23)。

8. 精确定位指示灯

表示精确定位已打开 (页 43)。

9. 深度计

显示探得目标的大致深度 (页 19)。

10. 用户配置文件*

表示保存的用户配置文件处于活跃状态 (页 22)。

11. 跟踪地面平衡指示灯

表示跟踪地面平衡已打开 (页 28)。

12. 无线音频指示灯

表示无线音频已开启 (页 46)。

13. 耳机指示灯

表示耳机已连接到探测器 (无线或有线) (页 47)。

14. 振动指示灯

表示手柄震动已开启 (页 21)。

15. 判别标度

将每个目标标识号表示为标尺的一个分段。可以开启/关闭分段以创建判别模式 (页 37 和 页 17)。

高分辨率 119 段 (-19 至 99) 判别标度, 用于准确、稳定的目标识别 (页 58)。

在精确定位模式下显示目标信号强度的可视化 (页 43)。

在为高级音频设置调整音调区域时也使用。

16. 目标识别显示画面

数值 (从 -19 到 99) 根据其导电或含铁属性分配给每个探得目标。这允许在挖掘之前识别物体。例如, 25 美分钱币的目标 ID 号通常为 89 (页 42)。

负数是铁质金属, 正数是从纯黄金 (低 ID) 到大银 (高 ID) 的非铁质金属。

17. 海滩过载指示灯

表示在海滩模式下自动降低传输信号强度。这可以防止由于极端条件导致的过载。

* 仅限 EQUINOX 900 机型

搜索模式简介

选择正确的搜索模式

EQUINOX 700 和 900 具有预设搜索模式，具有独特的目标区分和深度能力。选择正确的搜索模式对于在你探测的环境中获得最佳性能非常重要。

每种模式代表一种常见的探测用途：公园、旷野、海滩和黄金*。每种搜索模式都有两个配置文件，经过独特的预配置以优化探测器，使其在该位置的典型条件下获得最佳性能。每个配置文件都可以修改和保存。

选择搜索模式和配置文件



按下搜索模式按钮以选择下一个搜索模式。

选择最适合你的探测位置的搜索模式— 公园、旷野、海滩或黄金*。

要进一步优化预设探测器设置，请为你的探测条件选择最佳搜索配置文件：

- **搜索配置文件 1**适用于一般条件。
- **搜索配置文件 2**针对更困难的条件进行了优化。目标灵敏度得到增强，但也可能产生额外的噪音。

公园

非常适合高垃圾带区域，包括大多数一般探测。

在 [页 11](#) 了解更多。



配置文件 1
一般和钱币

配置文件 2
高级珠宝

旷野

非常适合在历史古迹中探测最广泛的目标尺寸。

在 [页 12](#) 了解更多。



配置文件 1
钱币和手工艺品

配置文件 2
精美的钱币和手工艺品

海滩

适用于所有含盐条件；干沙、湿沙、海浪和水下。

在 [页 13](#) 了解更多。



配置文件 1
干和湿沙

配置文件 2
水下和海浪

黄金*

用于在矿化金矿区淘金块。

在 [页 14](#) 了解更多。



配置文件 1
正常地面

配置文件 2
情况恶劣的地面

* 仅限 EQUINOX 900 机型

重置配置文件

各个搜索配置文件可以轻松恢复为出厂预设设置：

- 只会重置本地设置
- 任何全局设置都将保留在上次使用的状态

1. 按下搜索模式按钮以导航到你要重置的配置文件。
2. 长按搜索模式按钮，直到“SP”出现在目标识别显示屏上。



重置搜索模式配置文件时，“SP”将出现在目标 ID 显示屏上。

搜索模式

公园

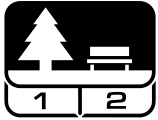

非常适合高垃圾带区域, 包括大多数一般探测。

公园模式专为在城市公园或其他可能有钱币和珠宝的最近有人居住的地点进行搜索而设计。通常还有很多金属垃圾, 包括铝箔、拉环和瓶盖。

公园模式是淡水探测等其他一般用途的良好起点。

公园模式默认设置可在典型的休闲公园垃圾泛滥的区域提供深度、准确的目标识别和良好的判别力。将“频率”设置为“多频”时, 公园模式将成为所有模式中对各种目标最敏感的模式, 同时排除大部分垃圾。如果在新区域或首次探测时有疑问, 请先尝试公园模式。

公园配置文件 1: 一般和钱币

公园 1 针对现代钱币和大型珠宝进行了优化, 其默认判别模式设置为排除许多常见的铝箔状目标。因此, 这是在尝试其他模式和更专业的设置之前开始学习 EQUINOX 的理想配置文件。

公园 1 Multi-IQ 处理多频信号的较低频率加权, 并使用最大化土壤地面平衡的算法以实现最佳信噪比。因此, 公园 1 最适合一般探测和寻币。

公园配置文件 2: 高级珠宝

公园 2 非常适合垃圾泛滥 (包括铁质金属垃圾) 地点的较小目标。它将探测范围更广的目标, 包括低导体 (或更高频率) 目标, 例如高级珠宝。默认接受所有非铁质金属目标。提高寻获速度以清楚地识别铁质金属垃圾掩盖的好目标。

目标音调设置为所有音调 (At) (页 34) 以通过音频提供尽可能多的目标信息。公园 2 Multi-IQ 处理更高频率的加权多频信号, 同时对土壤进行地面平衡。

公园探测热区

在人们聚集的区域进行探测, 例如公园长椅附近、树下和其他人们坐过的阴凉处, 或者俱乐部室或观众席附近的娱乐场所。

节日或活动结束后通常可以找到许多物品, 尤其是钱币, 但你可能会与其他探宝爱好者竞争。

始终确保你被允许在公园、休闲区和私人财产上进行探测。

困难公园区域 — 铝箔

现代公园通常包含大量来自废弃垃圾的铝碎片 (例如饮料罐、拉环、拉环等)。由于铝是一种导电性非常低的非铁质金属目标, 因此其目标 ID 与精美珠宝处于同一范围内。

要在找到精美珠宝的同时减少铝箔的挖掘, 请使用排除目标 ID 1 和 2 的公园模式 1。如果铝垃圾尺寸较大, 则排除较高的相邻 ID。

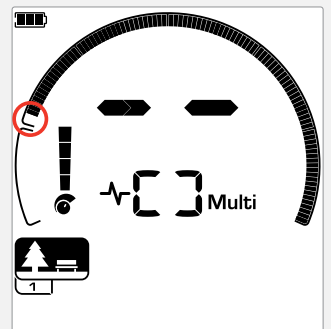

排除公园模式搜索配置文件的判别模式中的目标 ID 1 和 2。

旷野



非常适合在历史古迹中探测最广泛的目标尺寸。

旷野模式用于搜索开阔的牧场、耕种或耕种的田地以及历史上被占领的地点。这些环境通常包含以前人类领地的铁质金属垃圾和焦炭。在高出没率的地点，旷野模式非常适合剔除焦炭并在铁质金属垃圾中探测锤铸钱币和古代手工艺品。

与所有单频率选项相比，将频率设置为多频率后，旷野模式将对最广泛的目标最敏感，并更准确地识别探测深度限制内的物体。

旷野配置文件 1: 钱币和手工艺品

旷野 1 用于高垃圾排除的一般探宝。这有助于更轻松定位所需目标。默认判别模式设置为排除目标 ID 1 到 4 (大多数焦炭信号)。

第一个音调中断的设置是为了让目标 ID 1 到 4 产生与铁质金属目标相同的低音调。旷野 1 Multi-IQ 处理较低频率的加权多频信号，并使用最大化土壤接地平衡的算法，以实现最佳信噪比。因此最适合一般探测和寻币。

旷野配置文件 2: 精致钱币和手工艺品

旷野 2 适合目标和垃圾密度高的位置，包括铁质金属垃圾。它将更好地探测边缘或更深处的小锤铸硬币。默认判别模式设置为排除目标 ID 1 到 4 (大多数焦炭信号)。

目标音调设置为所有音调 (At) 以增强音频识别和寻获速度更快。已设置第一个音调中断，以便目标 ID 1 到 4 产生与铁质金属目标相同的低音调。旷野 2 Multi-IQ 处理更高频率的加权多频信号，同时对土壤进行地面平衡。

旷野探测热区

在探测历史古物时，你会希望找到可能早已从视野中消失的曾有人居住的地点。

通过从旧文本、地图和文章的研究找出曾经存在的旧居住点是一个好方法。这种选址方法可以带来回报和美妙的结果。刚耕过的田地也是非常好的探测位置，因为在耕作过程中，很深的目标可能已经翻到地面。

复杂的旷野领域 — 焦炭

焦炭是木炭和燃烧煤炭的碳副产品，在历史悠久的人口稠密地区很普遍。

一般上，焦炭的目标 ID 为 1 或 2，但最高可达 4。由于这个原因，它在旷野模式中默认被排除。请注意，这可能会导致错过一些小的非铁质金属目标。

旷野 1 Multi-IQ，即使接受了目标 ID 1 至 4，也将比使用 Multi-IQ 的旷野 2 排除更多的焦炭。

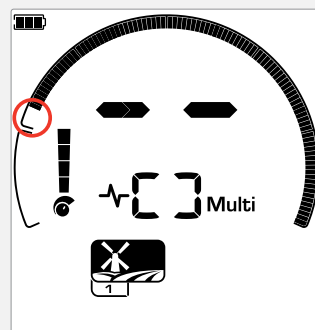

在旷野模式搜索配置文件的判别模式中排除目标 ID 1 到 4。

海滩



针对所有含盐条件进行了优化 – 干沙、湿沙、海浪、水下。

海滩模式适用于咸水海滩，包括干沙、湿沙、海浪和 underwater 条件。通常存在的盐会使沙子和水的导电性很强，从而导致探测到盐分噪声。与任何单一频率相比，Multi-IQ 能够更好地降低这种噪声。因此 Multi 是唯一的频率选项。

海滩模式专门识别任何残留的盐响应并分配目标 ID 0 (零) — 表示它是不需要的目标 — 这样就可以很容易地探测到理想的低导电性目标，如金链，同时盐水的干扰最小。寻获速度相对较高，可以进一步减少不需要的盐水信号，而不会大大牺牲探测深度。

海滩配置文件 1 — 湿沙和干沙

海滩 1 最适用于探测潮湿和干燥的沙滩以及导电盐信号普遍存在的浅水区。它对钱币和小型/大型珠宝具有良好的灵敏度。海滩 1 减少盐信号，同时保持高发射功率，并且仍然对理想目标敏感。海滩 1 Multi-IQ 处理低频加权多频信号，并使用特殊算法最大限度地针对盐分执行地面平衡。

i 为了最大限度地提高在湿沙中的性能，(页 27) 在对降噪频道、寻获速度或铁倾向进行任何更改后执行地面平衡。

海滩配置文件 2 — 水下和海浪

当探盘和/或探测器完全浸入水中时，海滩 2 可提供最佳结果。在这些情况下，存在非常强的盐分信号，因此海滩 2 具有较低的发射功率，从而产生更少的噪音。

此配置文件在地面噪声水平极高的干燥条件下也可能有用。海滩 2 Multi-IQ 处理极低权重的多频信号组合，使用与海滩 1 相同的算法来最大化盐分的地面平衡。

海滩探测热区

在码头和木板路下、台阶和进出海滩的入口旁寻找钱币和珠宝。

找到人们最常游泳的区域，并在那里的更深的水中进行探测。与留在沙滩上的其他探宝爱好者相比，冒险进入水中会让你更有优势。如果你对历史挖掘感兴趣，可以研究沉船。

有时，顶层的沙子会被暴风雨天气条件冲走，露出一些通常包含良好目标的更深层。

情况恶劣的海滩地区 — 黑沙

一些海滩含有黑沙，天然铁含量高，通常具有磁性。这会导致连续错误的铁质金属探测，使正常的海滩探测变得不可能。

海滩模式会自动感应黑沙并降低发射功率，以确保在不发生过载的情况下仍然可以探测到目标。当探测到黑沙时，海滩超载指示灯将出现在液晶屏 (LCD) 上。当此图标消失时，全发射功率自动恢复。

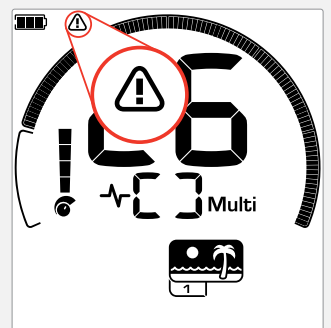

当发射信号强度自动降低时，海滩超载指示灯会出现。

黄金*



最适合在矿化金矿区进行淘金。

黄金* 模式用于淘金块的。一般来说,金块是在目标较稀疏的偏远金矿区中发现的。

黄金* 模式没有与其他搜索模式相同的目标音调选项。相反的,它自己独特的淘金音频。此音频具有“真实” 阈值声音 (页 32), 提供了更细微的声音变化。当探测到目标时,信号音量和音高会根据目标信号的强度按比例变化。

黄金* 模式适用于在矿化地面中寻找较小的地表金块(以及一些较大较深的黄金)。

黄金配置文件 1* — 正常地面

黄金 1 适用于在“温和”地面上寻找小金块。大多数金矿区的铁矿化程度各不相同,需要持续调整地面平衡,因此默认设置为跟踪地面平衡。音频阈值等级和阈值音高针对寻找金块进行了优化。

黄金 1 Multi-IQ 处理高频加权多频信号,同时对矿化土壤进行地面平衡。

黄金配置文件 2* — 情况复杂的地面

黄金 2 最适合在“困难”的地面条件下寻找埋得更深的金块。黄金 2 具有较低的寻获速度,这将增加探测深度。然而,可能会导致矿化程度更高的地面产生更多的地面噪音。跟踪地面平衡是默认设置。音频阈值等级和阈值音高针对寻找金块进行了优化。

黄金 2 Multi-IQ 处理高频加权多频信号,同时对矿化土壤进行地面平衡。

* 仅限 EQUINOX 900 机型

金矿探测热区

探测金块的最佳地点是曾发现过黄金的地方。地质非常相似的周边地区也值得探索。许多政府矿业机构发布金矿位置地图,并提供有关获得相关淘金或业余淘金许可证的建议。

去金矿遗址的尾矿、1800 年代的旧矿坑、进行淘金的溪流内和附近、干旱的干吹地点以及旧的礁石矿场和斜坡进行探测。

情况复杂的黄金地区 — 热岩

“热”岩石常见于淘金地点。这些岩石的矿化程度与周围的地面不同。埋在轻度矿化地面中的高度矿化岩石将被认为是热岩石。

热岩很容易被误认为是金块。目标 ID 在这里可以提供帮助,热岩通常具有负目标 ID 编号,而黄金在极低的导电范围内具有正 ID。

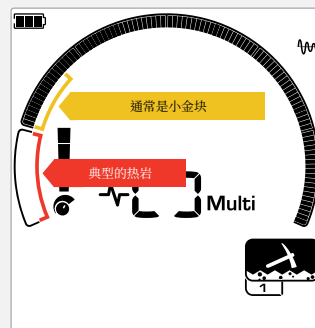

目标 ID 1 和 2 通常表示低导电性小金块。热岩通常存在于铁质金属范围内。

一般设置

全局和本地设置

全局设置

所有搜索模式配置文件都将受到设置更改的影响 — 显示所有搜索模式和搜索配置文件图标。



本地设置

只有活跃的搜索模式搜索配置文件会受到设置更改的影响 - 仅显示受影响的搜索模式和配置文件。



全局和本地设置参考

一般设置

灵敏度	全局
背光	全局
闪光灯	全局
频率	本地

设置菜单

当你在设置菜单(设置和高级设置)中调整项目时,受影响的搜索模式的图标将出现在液晶屏(LCD)上。

降噪	本地
地面平衡	本地
音量调整	全局
主振动 包括音调区域振动	全局
音调音量	本地
音域振动 主振动关闭时不可用	本地
阈值音高*	全局
目标音调	本地
音高	本地
接受/排除	本地
音调中断	本地
寻获速度	本地
铁倾向	本地

* 仅限 EQUINOX 900 机型

频率

EQUINOX 系列探测器采用称为 Multi-IQ 的技术,具有同步多频功能,还可以选择单一频率。

频率调整是局部的;只有当前搜索模式配置文件受此设置更改的影响。

 对于所有搜索模式,Multi 是推荐的频率设置。

 每次改变频率 (页 25) 都执行降噪。

改变频率

1. 按下频率按钮以滑动浏览可用的频率。



频率显示在频率显示屏上。



在 Multi-IQ (同步多频信号) 下操作时显示一个矩形。



以 kHz 为单位显示当前选定的单一频率: 4、5、10、15、20* 或 40*。

2. 执行降噪 (页 25)。

MULTI-IQ 操作

Multi-IQ 同时在整个频率范围内操作,使其能够覆盖比任何一个单一频率更广泛的目标范围。

建议尽可能使用 Multi-IQ 进行探测,因为它将为你提供探测广泛目标的最佳机会,同时还提供比单一频率更稳定和准确的目标 ID。参阅“目标 ID 准确度”在页面上 42 了解更多信息。

单频操作

在某些探测情况下,使用单一频率可能比使用多频信号略有优势。

例如;如果你只搜索位于很深处的较大的高导电目标,则使用 4 或 5 kHz 可能会更有优势。同样的,如果你只是在较浅的深度寻找非常精美的金制珠宝,那么 20 kHz* 或 40 kHz* (仅使用公园、旷野或黄金*模式) 可能会在某些探测环境(如海滩的干燥沙滩上)提供更好的结果。

在一些嘈杂的环境中(例如,高电磁干扰,其中降噪不是完全有效的),单一频率可能会比多频率拾取更少的噪声,但是会降低大范围目标的最大目标灵敏度。

频率和搜索模式

并非所有频率在每种搜索模式下都可用。每种搜索模式仅限于为该模式提供最佳性能的频率。例如,公园模式和旷野模式可以在每个可用的频率设置下操作,因为在任何频率下都可以取得良好的效果。

然而,海滩模式只能在多频率的典型海滩条件下成功执行,因此单一频率下不可用。

同样的,黄金*模式针对探测在较高频率下更容易探测到的低导电性金块进行了优化。因此,较低的单一频率(4、5、10 和 15 kHz)不可用。

EQUINOX 700

	频率 (kHz)				
	多	4	5	10	15
公园	✓	✓	✓	✓	✓
旷野	✓	✓	✓	✓	✓
海滩	✓	✗	✗	✗	✗

EQUINOX 900

	频率 (kHz)						
	多	4	5	10	15	20	40
公园	✓	✓	✓	✓	✓	✓	✓
旷野	✓	✓	✓	✓	✓	✓	✓
海滩	✓	✗	✗	✗	✗	✗	✗
黄金*	✓	✗	✗	✗	✗	✓	✓

* 仅限 EQUINOX 900 机型

灵敏度



EQUINOX 系列探测器灵敏度高且灵敏度可调。为各个探测条件设置正确的灵敏度等级将使探测深度最大化。

始终选择最高稳定的灵敏度设置以获得探测器的最佳性能。

液晶屏 (LCD) 上的灵敏度指示灯以 5 为增量显示近似的灵敏度等级。

EQUINOX 700 的灵敏度范围为 1 到 25, EQUINOX 900 的灵敏度范围为 1 到 28。

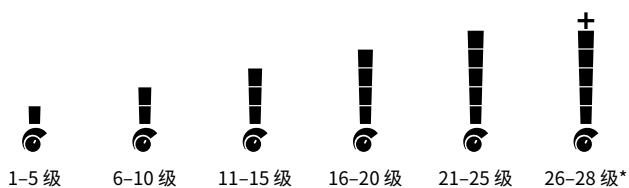

调整灵敏度等级

! 在降低灵敏度之前,始终尝试通过首先执行以下操作来解决噪声:

- 降噪 (页 25),其次是
- 地面平衡 (页 27)

灵敏度等级在调整时显示在目标 ID 显示画面上,并在 3 秒不活跃后消失。

1. 保持探盘静止,使用加号按钮增加灵敏度等级,直到开始出现错误信号。



加号按钮

2. 按减号按钮降低灵敏度等级,直到足以使错误信号消失。



减号按钮

3. 将探盘扫过一片干净的地面,如果仍有一些地面噪音,则进一步降低灵敏度等级。

* 仅限 EQUINOX 900 机型

深度计



深度计指示探得目标的大致深度。

深度计仅供参考。较少的箭头表示较浅的目标，较多的箭头表示较深的目标。精度可能因目标类型和地面条件而异。

探测到目标后，深度计将在液晶屏 (LCD) 上停留 5 秒，或直到探测到下一个目标。

当没有探测到目标时，深度计图标和箭头将关闭。

以下是深度计读数和美国 25 美分的大致目标深度的示例。

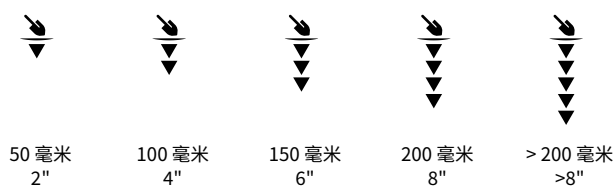

 在高度矿化的土壤中，深度计的精度会降低。

* 仅限 EQUINOX 900 机型

灯光

背光

EQUINOX 700 和 900 的液晶屏 (LCD) 和键盘具有背光, 用于在光线不足的情况下进行探测。

每次打开探测器电源时, 背光将默认关闭。

- EQUINOX 700 有 3 种背光级别设置: 关闭、高和低。
- EQUINOX 900 有 4 种背光级别设置, 关闭、高、中和低。

 持续使用背光灯, 尤其是在全亮度下, 会导致电池续航时间缩短。

调整背光

按下背光按钮以循环显示背光设置 (从最高到最低)。当背光打开时, 背光指示灯会出现在液晶屏 (LCD) 上。



背光按钮

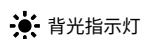

背光指示灯

闪光灯

EQUINOX 700 和 900 配有一个闪光灯, 用于在光线不足的情况下进行探测。

每次打开探测器电源时, 闪光灯将默认关闭。

 持续使用闪光灯会导致电池运行时间缩短。

开启/关闭闪光灯

长按 (2 秒) 背光按钮。

当闪光灯打开时, 闪光灯指示将出现在液晶屏 (LCD) 上。



背光按钮

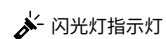

闪光灯指示灯

振动

EQUINOX 700 和 900 具有振动功能, 可通过探测器手柄提供触觉反馈。

振动的强度与目标信号强度成正比 (对于探测和精确定位)。

振动通过音调音量设置分配给各个音调区域, 使你可以决定哪些类型的目标会产生振动响应。

- 对于 EQUINOX 700, 只能为铁质金属音调区域 (t1) 开启/关闭振动。
- 对于 EQUINOX 900, 可以为每个音调区域开启/关闭振动。

默认情况下, 主振动处于关闭状态。

振动设置将在探测器断电后被记住。如果振动正开启, 启动时会有短暂的振动脉冲, 振动图标将显示在液晶屏 (LCD) 上。

i 对于 EQUINOX 900 用户, 请尝试仅为音调区域 1 (t1) 开启振动, 并将 t1 音量设置为 0 (关闭)。这使你能够在高垃圾带进行探测时“感觉”到铁质金属探测, 而不是听到频繁/重复的信号。

开启/关闭主振动

1. 导航到音量调节设置设置。



2. 按下频率按钮以在开启/关闭主振动之间切换。



打开/关闭音调区域振动

当主振动打开时, 音调区域音调区域振动可调整。

首次启用主振动时, t1 的音调区域振动默认为关闭, 所有其他音调区域默认打开。

1. 按下设置按钮导航至音量调节设置。



2. 长按 (2 秒) 设置按钮以选择音调音量高级设置。



3. 按下接受/排除按钮以导航到你希望开启/关闭振动的音调区域 (仅限 EQUINOX 900 机型)。



4. 按下频率按钮。将有一个短暂的振动脉冲。如果振动打开, 振动图标将出现在液晶屏 (LCD) 上。



注意: 当振动开启时, 即使所有音调区域的振动都已关闭, 振动图标会显示在探测屏幕上。

用户配置文件*

EQUINOX 900 控制盒的侧面有一个用户配置文件按钮,可以保存当前探测器设置的副本以供将来快速访问。

用户配置文件为你提供了一种在两组探测设置之间切换的快速简便的方法 — 保存到用户配置文件的设置和上次使用的探测器设置。

用户配置文件的默认设置是公园模式 1 的副本。

 当用户配置文件打开时,用户图标将会出现在液晶屏(LCD)上。

当用户配置文件处于活跃状态时,对本地设置所做的任何更改都将自动保存。

保存用户配置文件

1. 将探测器调整为你要保存的设置。
2. 确保你在探测屏幕,而不是设置菜单。
3. 长按用户配置文件按钮,直到用户配置文件图标开始闪烁。



4. 在确认音后松开按钮。用户配置文件图标将保持打开状态。

通过重复

这些步骤随时保存用户配置文件。

开启/关闭用户配置文件

打开电源

要打开用户配置文件,请按下用户配置文件按钮。



关闭

要关闭用户配置文件,按下用户配置文件按钮或搜索模式按钮。设置将返回到上次使用的搜索模式配置文件。



* 仅限 EQUINOX 900 机型

设置菜单

设置菜单导航

设置菜单包含与探测器相关的可调设置。你可以通过此菜单更改音频和其他探测设置。

设置菜单导航



可以通过按下设置按钮从任何屏幕访问设置菜单。

每次按下设置按钮都会从左到右滑动到设置菜单中的下一个设置。最后一次设置后，探测器返回到探测屏幕。再次按下设置按钮以再次从左侧开始滑动。

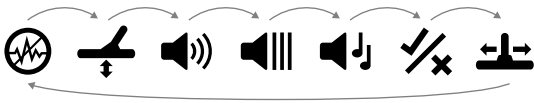

按下设置菜单中的搜索模式按钮或精确定位/探测按钮返回探测屏幕。

设置菜单会记住上次访问的设置，并会在下次按下设置按钮时返回到该设置。

访问高级设置

1. 按下设置按钮导航到任何具有高级设置的顶层设置。
2. 长按 (2 秒) 设置按钮可选择高级设置，以图标下方的一条线显示。



3. 要返回顶层设置，请长按 (2 秒) 设置按钮。

设置菜单会记住上次是否访问过高级设置，并会在你下次按下设置按钮时返回到该设置。

降噪



由于电源线、电气设备或附近运行的其他探测器的电气干扰，探测器可能会变得嘈杂。探测器将此干扰解释为不一致、不稳定的探测。

降噪设置允许你更改降噪频道。这会稍微改变探测器发射频率，以降低对噪声源的响应。

降噪会影响可听探测噪音水平和精确定位性能。

降噪调整是局部的；只有当前搜索模式搜索配置文件受此设置更改的影响。

降噪设置有 19 个频道，范围从 -9 到 9。对于所有搜索模式，它的默认设置为 0 [零]。



每次改变频率 (页 25) 都执行降噪。



推荐自动的降噪方法。

自动降噪

自动降噪功能会自动扫描并收听每个频道，然后选择干扰最小的频道。

1. 保持探盘静止并远离地面。

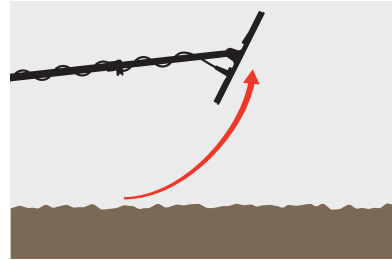

2. 按下设置按钮导航至降噪设置。



3. 按下接受/排除按钮启动自动降噪过程。也可以通过按减号 (-) 或加号 (+) 按钮在 EQUINOX 700 上启动自动降噪。



4. 自动降噪进度显示在判别标度上，并通过一系列上升的音调显示。

在这个过程中完成时 (大约 5 秒后)，自动选择的频道会出现在目标 ID 显示画面上，并且有三声确认音。



注意：虽然自动降噪会根据几个标准选择最安静的频道，但所选频道可能仍会有一些可闻噪音。

要尝试进一步降低噪音，请考虑调整灵敏度。

降噪 (续)

手动降噪*

手动设置降噪允许你收听每个频道以选择干扰最小的频道。这在靠近其他探测器或在有大量电干扰的位置进行探测时非常有用。

1. 保持探盘静止并远离地面。

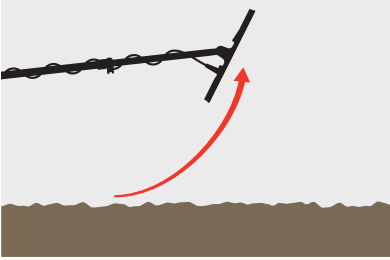

2. 按下设置按钮导航至降噪设置。



3. 按下减号 (-) 或加号 (+) 按钮调整频道。



频道显示在目标 ID 显示画面上。暂停并聆听干扰水平 — 在此过程中保持探测器静止。

4. 继续, 直到你选择了干扰最少的频道。

连续自动降噪

按住“接受/拒绝”按钮或“降噪”设置中的减号 (-) 或加号 (+) 按钮将启动连续自动降噪, 其中探测器将在较长时间内继续运行多个降噪循环, 直到释放按钮。每次降噪周期结束后, 将显示所有周期内测得的最佳降噪通道。

使用连续自动降噪功能在较长时间内运行降噪功能, 有助于在存在随时间变化的 EMI 源的站点选择最安静的通道。

* 仅限 EQUINOX 900 机型

地面平衡



地面平衡设置将探测器校准到当地地面，以消除矿化引起的错误信号。

地面平衡设置的范围从 -9 到 99，所有公园、旷野和海滩模式搜索配置文件的默认值为 0 [零]。

跟踪地面平衡是黄金*模式的推荐和默认地面平衡方法。

地面平衡调整是局部的；只有当前搜索模式搜索配置文件受此设置更改的影响。

i 对于公园、旷野和海滩模式，建议使用默认地面平衡设置 0 [零]，因为这些位置的矿化程度通常低于金矿区。

然而，如果地面产生许多噪声信号（和/或灵敏度等级设置得非常低），则建议使用自动地面平衡。

如果自动地面平衡过程没有大大降低地面噪音（由于高度矿化的地面或高盐度），则通过左右扫动探盘重复自动地面平衡过程，而不是标准的向上和 - 向下移动。

自动地面平衡

自动地面平衡自动确定最佳地面平衡设置，但该过程必须由用户启动。

使用自动地面平衡是推荐的地面平衡方法。

1. 按下设置按钮导航至地面平衡设置。



2. 在整个自动地面平衡过程中长按接受/排除按钮。

液晶屏 (LCD) 上的跟踪地面平衡图标将开始快速闪烁。



(闪烁)

3. 在一片不含任何目标的干净土壤上反复拿起和放低探盘。观察目标 ID 显示画面上动态更新的地面平衡数字，音频响应地面而降低。

当目标 ID 显示屏中的值稳定在一个数字上时，响应将稳定下来，并且声音响应最小化。

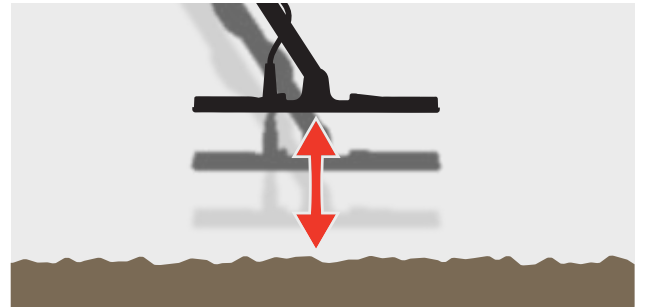

4. 放开接受/排除按钮。

* 仅限 EQUINOX 900 机型

地面平衡 (续)

手动地面平衡

可以手动调整地面平衡,直到出现最小量的地面信号。

1. 按下设置按钮导航至地面平衡设置。



2. 在一片不含任何目标的干净土壤上反复拿起和放低探盘。

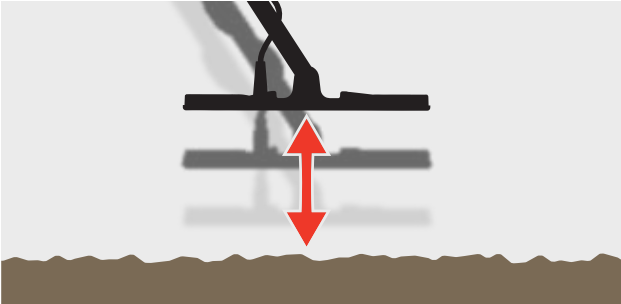

聆听音频响应以解读地面平衡的结果;低音调表示你应该增加地面平衡值,而高音调表示你应该降低它。

3. 按下减号 (-) 和加号 (+) 按钮手动更改地面平衡值,直到听到最小的地面信号。手动地面平衡值显示在目标 ID 显示屏上。



跟踪地面平衡

跟踪地面平衡启用时,探测器在探测过程中会自动连续调整地面平衡。这可确保始终正确设置地面平衡。

i 跟踪地面平衡是黄金*模式的默认推荐方法。

在海滩水下(盐水中)使用海滩模式 2 时,跟踪地面平衡也很有用。

1. 按下设置按钮导航至地面平衡设置。



2. 按下接受/排除按钮以在开启/关闭跟踪地面平衡之间切换。



当跟踪地面平衡开启时,跟踪指示灯将出现在液晶屏(LCD)上,地面平衡将在后台自动跟踪。

* 仅限 EQUINOX 900 机型

音量调整



音量调整可更改所有探测器音频的响度, 包括探测信号、阈值声音和确认音。

音量调整更改是全局的。

音量调节设置的范围从 0(关闭/静音)到 25, 默认设置为 20。

调整音量

1. 按下设置按钮导航至音量调节设置。



2. 使用减号 (-) 或加号 (+) 按钮将音量降低或提高到舒适的水平, 确保大声信号(近距离或大目标)不会伤害你的耳朵。



音调音量 (高级设置)



音调音量设置允许你为每个音调区域设置不同的音量水平。在铁出没的位置进行探测时，这是一个有用的功能。

音调音量调整是本地的；只有当前搜索模式搜索配置文件受此设置更改的影响。

音调音量设置对于非贴纸金属音调的默认设置为 25，对于铁金属音调的音量会降低，具体取决于所选的搜索模式。



音调音量不适用于黄金* 模式，或者当目标音调设置为 1 音调时。

音调区域的数量由目标音调设置定义，最多有 5 个音调区域。参阅“更改目标音调数量”在页面上 34 了解更多信息。

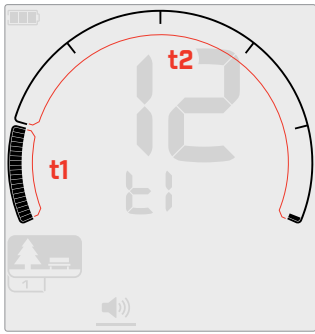

当目标音调设置为 2 时，音调区域 1 (t1) 的音调音量调整屏幕。判别标度分为 2 个区域。

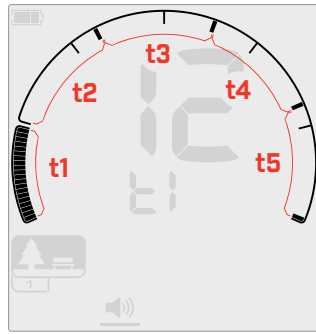

当目标音调设置为 5 时，音调区域 1 (t1) 的音调音量调整屏幕。判别标度分为 5 个区域。

调整音调音量



在调整音调音量之前，选择你喜欢的目标音调设置 (页 34)。

这是因为对音调音量的更改仅适用于活跃的目标音调设置。



注意:在 EQUINOX 700 上只能调整铁质金属音调 (t1)。

1. 按下设置按钮导航至音量调节设置。



2. 长按 (2 秒) 设置按钮以选择音调音量高级设置。



3. 频率显示将指示当前选择的音调区域 (例如 t1)，并且判别标度上的音调区域段将打开。

按减号 (-) 或加号 (+) 按钮调整所选音调区域的音量。



4. 再次按下接受/排除按钮前进到下一个音调区域。

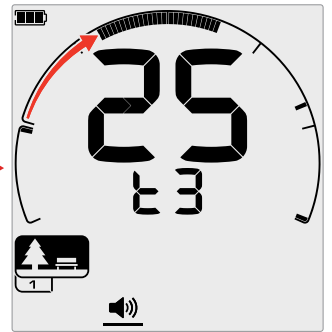
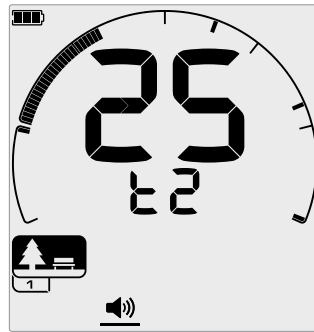

5. 重复直到调整完所有音调区域。



在垃圾或铁质出没的地方，将铁质音调区域的音调音量设置为刚好可听见，然后增加你的首选目标将出现的音调区域的音量，以强调它们。

这样，你就可以听到探测到多少铁质金属垃圾。如果你听到大量铁质金属垃圾，请放慢探测速度，以免错过目标。如果你听到铁质金属垃圾很少，你就可以更快地进行探测。

* 仅限 EQUINOX 900 机型

阈值水平



阈值声音是恒定的背景声音,有助于听到微弱的目标响应。

阈值水平变化是全局的,黄金*模式有单独的设置。

阈值水平设置的范围是 0 到 25。

默认的公园/旷野/海滩模式阈值水平为 0 (关闭)。默认的黄金*模式阈值水平为 12。

调整阈值水平

1. 按下设置按钮导航至阈值水平设置。



2. 使用减号 (-) 或加号 (+) 按钮调整阈值水平。调整会立即生效,因此请收听音频以选择你喜欢的水平。



通过使用 EQUINOX 900,可以通过阈值音高高级设置将阈值声音的音调设置得更高或更低 (页 33)。

“参考”阈值声音

公园、旷野和海滩模式使用简化的“参考”阈值声音。与黄金*模式使用的“真实”阈值声音不同,“参考”阈值是一种简单的连续背景音,当探测到被排除的目标 ID 时会消失。

如果没有参考阈值,被排除的目标探测将会是无声的,并且你不会意识到该目标的存在。

对于地面通常有大量垃圾的典型探测位置,持续的音频消隐可能会造成干扰,因此建议使用 0 (关闭) 的阈值水平设置,除非你想听到音频消隐。

参考阈值消隐

当探测到被排除的 ID 时,阈值声音“消隐”(变为无声)以指示被排除的目标位于探盘下方。

如果阈值水平设置为 0 (关闭),你将不会听到被排除 ID 的消隐。

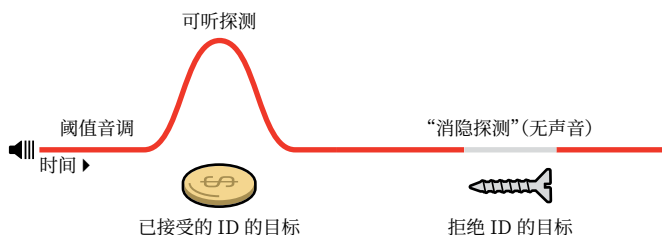

* 仅限 EQUINOX 900 机型

阈值水平 (续)

“真实”阈值声音

在黄金* 模式下,使用“真实”阈值声音非常适合黄金探测,尤其是小金块。

与公园、旷野和海滩模式使用的简化“参考”阈值声音不同,“真实”阈值是连续的背景音,可以调整以提高微弱信号的可听度,并通过音量变化根据目标信号强度和成分提供更多目标信息。

“真实”阈值允许在嘈杂的土壤中强调微弱的黄金信号。通过同时调整阈值水平和音量调整设置,可以更好地控制目标音频响应。

太低

如果阈值水平太低,则可能不足以听到由小或深埋的目标引起的轻微变化。将电平调整到可听见的水平以下将确保静音操作,但可能会掩盖来自小目标或深埋目标的音频响应。

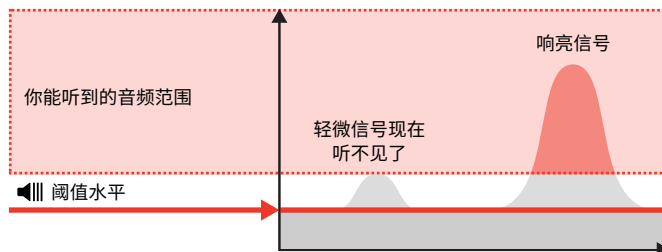

太高

如果阈值水平太高,微弱的目标将很难听到高于阈值“嗡嗡声”。

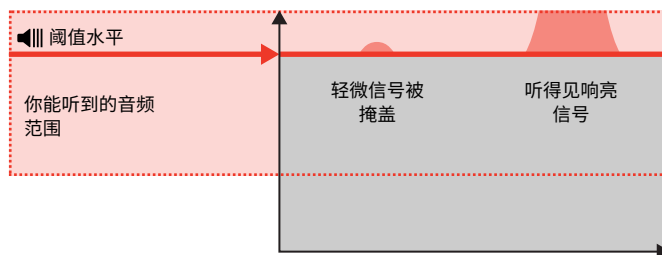

正好

将阈值水平调整为微弱可听见的嗡嗡声。这将强调可能指示目标存在的信号响应的变化。如果土壤条件发生变化,阈值水平可能需要进一步调整。

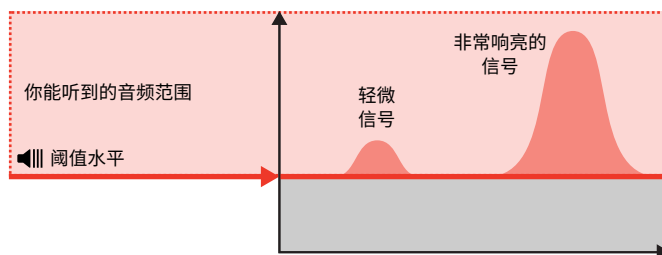

* 仅限 EQUINOX 900 机型

阈值音高* (高级设置)



此 EQUINOX 900 高级设置允许你将阈值声音设置为更高或更低的音调。将音量设置为你听得最舒适的音调。

阈值音高变化是全局的,黄金*模式有单独的设置。

阈值音高设置的范围是 1 到 25。

默认的公园/旷野/海滩模式阈值音高为 4。默认的黄金*模式阈值音高为 11。

调整阈值音高

1. 按下设置按钮导航至阈值水平设置。



2. 长按 (2 秒) 设置按钮以选择阈值音高高级设置。“Pt”将出现在频率显示屏上。



3. 按下加号 (+) 将阈值声音设置为更高的音调。按下减号 (-) 将阈值声音设置为较低的音调。任何调整都会自动保存。

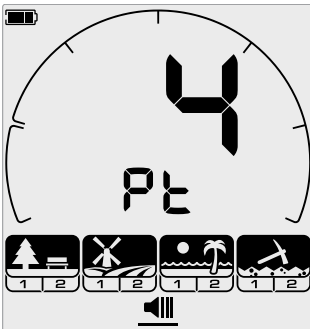

阈值音高调整屏幕。

* 仅限 EQUINOX 900 机型

目标音调



目标音调设置控制你将听到的不同目标类型的不同音调的数量，以及高级设置的可调节音调区域的数量。

目标音调允许你将目标 ID 范围划分为单独的音调区域。因此，你可以听到或多或少的目标信息。

对于目标音调设置，有 1、2、5、所有音调 (At) 和深度 (dP) 选项。



黄金* 模式的目标音调设置仅为 1，且无法更改。

目标音调调整是局部的；只有当前搜索模式搜索配置文件受此设置更改的影响。

选择目标音调设置

1 个音调

目标响应会发出相同音调的长短蜂鸣声，而不管它们的目标 ID 是什么。

2 和 5 个音调

目标响应会根据其目标 ID 以 2 种或 5 种不同的音调发出长短蜂鸣声。

所有音调 (At)

目标响应为每个目标 ID 发出不同音调的长短蜂鸣声。

深度 (dP)

目标响应的音调和音量与目标信号强度成正比。所有目标的音量都与目标信号强度成正比，因此大或浅的目标听起来比小或深的目标响亮。

导电目标的音高增加，而铁质金属目标音高不变。

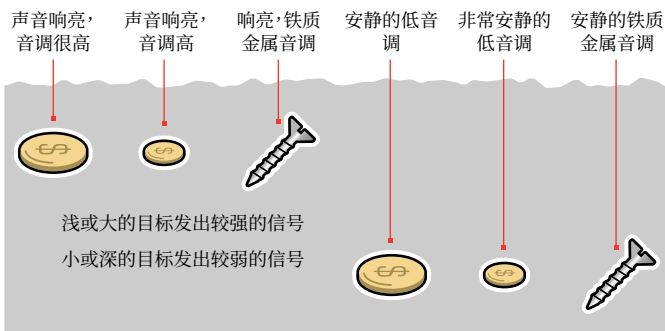

更改目标音调数量

1. 按下设置按钮导航至目标音调。



2. 使用减号 (-) 和加号 (+) 按钮选择新的目标音调设置。



该设置显示在目标 ID 号上。



1 个音调 2 个音调 5 个音调 所有音调 (At) 深度 (dP)

目标音调依赖性

更改目标音调设置时，以下高级设置的选项也会更改：

- 音调音量
- 音高
- 音调中断

因此，在开始调整音调音量、音高和音调中断设置之前，请选择目标音调设置。

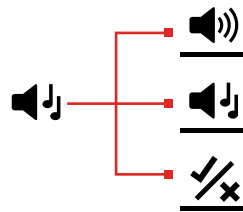

* 仅限 EQUINOX 900 机型

音高 (高级设置)



此高级设置允许你针对特定类型的目标调整目标响应的音调。这样可以更轻松听到你想要的目标。

可以调整每个音调区域的音高。这可能有助于区分具有相似目标 ID 的常见目标。

音高设置的范围是 1 到 25。

音高调整是本地的;只有当前的搜索模式配置文件会受到此高级设置更改的影响。

EQUINOX 700 只允许调整第一个音高。EQUINOX 900 允许调整所有音高。



音高不适用于黄金*模式,或者所选的搜索模式是使用“深度(dP)目标音调设置”的时候。



在调整音高之前,选择你喜欢的目标音调设置 (页 34)。这是因为对音高的更改仅适用于活跃的目标音调设置。

调整音高 — 1、2 或 5 音调

1. 按下设置按钮导航至目标音调设置。



2. 长按 (2 秒) 设置按钮可选择音高高级设置。



3. 频率显示将指示当前选择的音调区域 (例如 t1), 并且判别标准上的音调区域段将打开。按减号 (-) 或加号 (+) 按钮调整所选音调区域的音量。

按下加号 (+) 将目标音调设置为更高的音调。按下减号 (-) 将目标音调设置为较低的音调。



4. 要继续调整下一个音调区域 (即 t2) 的音高, 按下接受/排除按钮。

注意:如果目标音调设置为 1, 则只有 1 个音调区域 (t1)。

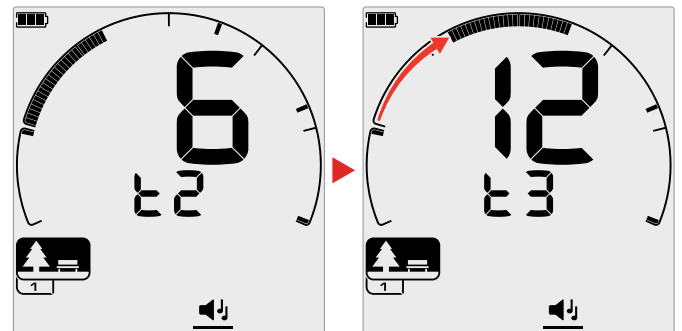

* 仅限 EQUINOX 900 机型

音高(高级设置) (续)

调整音高 - 所有音调

当所有音调 (At) 是选定的目标音调设置时, 音高高级设置的行为类似于 2-音调设置 — 然而, 不是每个区域中的所有目标都以设置的音高播放, 该值在那个音区设置第一个 ID 的音高。然后音调在其他 ID 的范围内增加。

- 含铁质金属区域的音调范围为 50 Hz。
- 非铁质金属区域的音调范围为 500 Hz。

你可以配置起点以创建从铁质金属到非铁质金属目标的连续音高范围, 或者你可以创建音高区间, 以便更好地区分铁质金属和非铁质金属目标。

这些示例展示了添加音高区间如何更容易听到铁质金属和非铁质金属目标之间的明显差异。

默认音高区间 (1, 20)

铁质金属目标的音调非常低。非铁质金属目标的音调明显高于具有类似目标 ID 的铁质金属目标。



最大音高区间 (1, 25)

铁质金属和非铁质金属目标之间的音高差异越大, 就越容易区分。



小音高区间 (11, 12)

铁质金属和非铁质金属目标之间的英高没有明显差异。它们可能无法单独从音频中区分离出来。

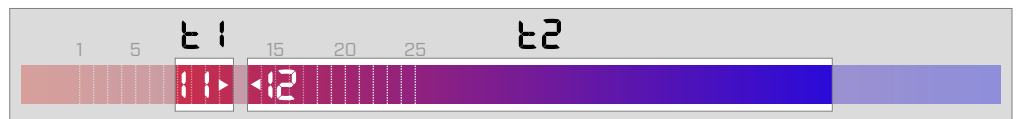

接受/排除



你可以创建自己的判别模式来探测或忽略特定的目标类型, 这样你就可以多挖宝藏, 少挖垃圾。

目标由目标 ID 号和判别标度上的单个分段表示 (页 58)。可以开启/关闭目标 ID 段以探测 (接受) 或忽略 (排除) 目标。所有打开的目标识别都将被接受, 所有关闭的目标识别都将被排除。

接受和排除分段的组合被称为判别模式。

判别标度的范围从 -19 到 99。

判别模式是本地的, 只有当前的搜索模式配置文件识别模式会被改变。

创建判别模式

1. 按下设置按钮导航至接受/排除设置。



2. 使用减号 (-) 和加号 (+) 按钮导航到你更改的目标 ID。每按一次就会按顺时针/逆时针方向移动一段。



3. 当前选择的判别区分将缓慢闪烁, 并显示准确的目标 ID 号。按下接受/排除按钮以在开启/关闭目标识别之间切换。



你还可以通过长按接受/排除按钮快速开启/关闭一系列分段。例如, 如果选择并关闭了第 5 段, 请长按接受/排除按钮以打开该段, 然后继续长按该按钮。选择器将自动移动到下一段并将其打开, 依此类推。要停止, 松开按钮。

4. 继续在判别标度内导航, 使用接受/排除按钮开启/关闭目标 ID, 直到你创建了判别模式。

探测时接受或排除目标

如果相应的目标 ID 当前在判别模式中被接受, 则可以在探测中排除目标。

如果当前接受目标 ID 并进行探测, 则会听到音频响应, 目标 ID 段将闪烁, 并显示目标 ID 编号。

要排除探得目标, 请按接受/排除按钮。



具有该目标 ID 的目标现在将被排除, 并且不会被听到。

可以通过再次按下接受/排除按钮立即重新接受最后一个被排除的目标, 只要在此之前没有其他探测发生。

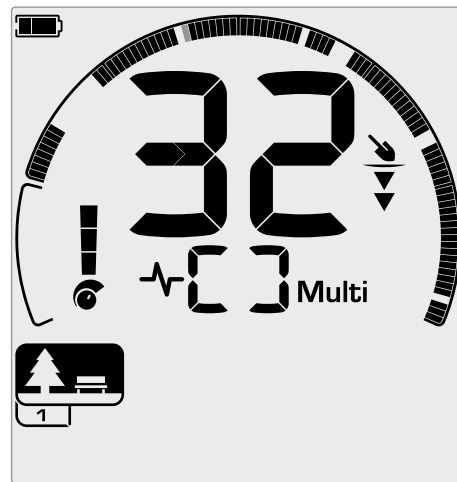

显示探测目标 ID 为 32 的可接受的非铁质金属目标的示例。判别标度上的第 32 段将闪烁。

无法直接从探测屏幕接受被排除的目标识别。必须通过设置菜单中的接受/排除设置调整判别模式来重新接受被排除的目标 ID。

全金属

每次打开探测器电源时, 全金属默认关闭。



按下
全金属按钮开启/关闭全金属。

当全金属为开启时, 当前的判别模式被禁用, 以便探测所有金属物体。

音调中断 (高级设置)



此高级设置允许你移动每个音调区域的结束位置。

音调中断设置的一个常见用途是手动控制铁质金属音调出现的点。这方面的一个用例是焦炭；焦炭是一种不受欢迎的铁质金属“害虫”目标，其目标 ID 通常为 1。

通过将铁质金属音调结束位置向上移动到 2，焦炭被移动到铁质金属范围并且现在将给出铁质金属响应。但是请注意，一些低导电性目标现在会给出与“坏”的铁质金属目标相同的响应。

你还可以调整其他音调区域的结束位置，以更好地区分不同导电性水平的目标。

对于公园和海滩模式，目标 ID -19 到 0 默认设置为铁质金属，对于旷野模式，目标 ID -19 到 4 默认设置为铁质金属。

音调中断调整是局部的；只有当前的搜索模式配置文件会受到此高级设置更改的影响。



音调中断不适用于黄金* 模式，或者当目标音调设置为 1 个音调时。

调整音调中断



在调整音调中断之前，选择你喜欢的目标音调设置 (页 34)。

这是因为对音调中断的更改仅适用于活跃的目标音调设置。

EQUINOX 700 仅允许调整铁质金属音调中断位置 (t1)。EQUINOX 900 允许调整 4 个音调中断位置 (t1、t2、t3、t4)。

1. 按下设置按钮导航至接受/排除设置。



2. 长按 (2 秒) 设置按钮可选择音调中断高级设置。



3. 当前选择的音调区域将显示在频率显示上 (例如 t1)。目标 ID 显示画面将显示音调区域端点的当前值 (例如 0)，相应的目标 ID 段将缓慢闪烁。
4. 使用减号 (-) 和加号 (+) 按钮导航到你希望用作结束位置的目标 ID。每按一次就会按顺时针/逆时针方向移动一段。



5. 要前进到调整下一个音调区域结束位置 (即 t2)，请按接受/排除按钮。



注意：无法调整最后一个音调区域的结束位置，因为结束位置始终为 99。

* 仅限 EQUINOX 900 机型

寻获速度



寻获速度设置改变探测器从探测一个目标到探测另一个目标的响应速度。

通过提高寻获速度，探测器能够更好地区分靠得很近的多个目标。这有助于在高垃圾带中较大的铁质金属垃圾中找到较小的好目标。

EQUINOX 700 寻获速度范围是从 0 到 4。EQUINOX 900 寻获速度范围是从 0 到 8。

寻获速度调整是本地的；只有当前搜索模式配置文件受此设置更改的影响。

虽然使用更高的目标寻获速度可能会增加探测器发现困难目标的能力，但它也会导致目标 ID 准确性降低和探测深度降低。

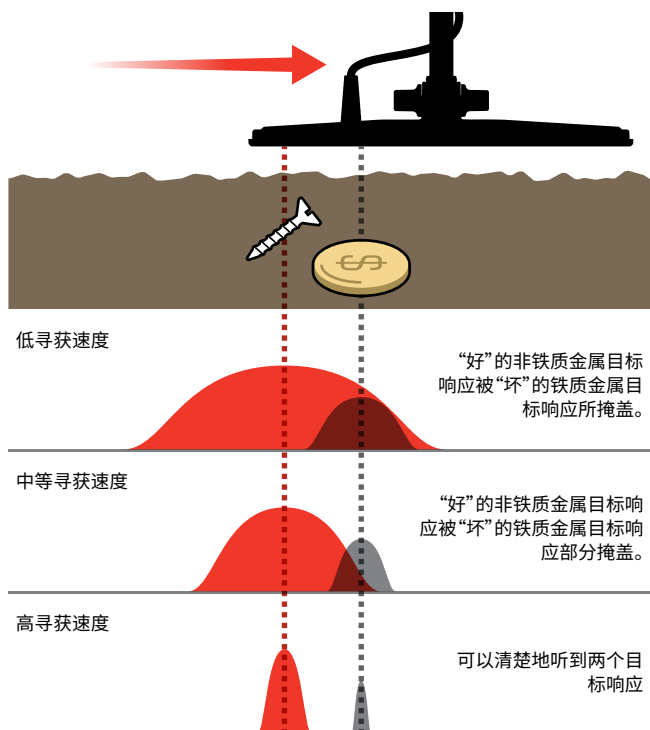

调整寻获速度

首次调整寻获速度时，放置一些重叠的目标以测试探测器如何响应不同的寻获速度设置。

1. 按下设置按钮导航到寻获速度设置。



2. 使用减号 (-) 和加号 (+) 按钮降低或提高寻获速度。调整会自动保存。



EQUINOX 700/900 等效寻获速度

以下显示两个模型之间的等效寻获速度。与 EQUINOX 900 相比，EQUINOX 700 的调整增量更少，最大寻获速度也更慢。

EQUINOX 900	1	2	3	4	5	6	7	8
EQUINOX 700		1		2		3		

摆动速度

从右到左到右，一个好的摆动速度大约为 2 到 3 秒。较高的寻获速度通常可以让你以更快的速度挥摆动而不会错过很多目标。

相同摆动速度下更高的寻获速度将有助于抑制地面噪声，但也会降低探测深度。

如果你在海滩上遇到高水平的地面噪声，或者在水下进行探测时，请尝试提高寻获速度以降低噪声。

相同摆动速度下的较低寻获速度会增加探测深度，但可能会增加噪声。

改变寻获速度和摆动速度可以帮助减少地面噪声。

铁倾向 (高级设置)

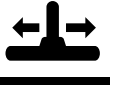

铁倾向允许探测器将大型或复杂的铁质金属目标 (例如生锈的钉子或皇冠瓶盖) 正确分类为铁质金属, 从而更容易排除它们。

铁倾向仅在工作频率设置为 Multi 时可用。

铁倾向调整是局部的; 只有当前搜索模式配置文件受此设置更改的影响。

EQUINOX 900 铁倾向范围为 -1 至 9。EQUINOX 700 铁倾向范围从 -1 到 3。

注意: 对于 EQUINOX 600 和 800 用户, 请注意铁倾向设置在 700 和 900 型号中的配置和命名并不相同。

铁倾向如何运作

所有铁质金属目标都会产生铁质金属和非铁质金属的组合响应。大型铁质目标可以呈现更强的非铁质金属响应。相邻的铁质金属和非铁质金属目标可以产生类似的响应。

选择铁倾向设置

设置铁倾向设置以适合你要探测或忽略的目标类型。

较低的铁倾向设置

较低的铁倾向设置 (EQUINOX 900 上为 -1 -4, 或在 EQUINOX 700 上为 -1- 2) 建议在你不想错过铁质金属垃圾中的任何非铁质金属目标的区域使用, 然而, 会探测到更多的铁质金属目标并将其误判为理想的非铁质金属目标。

当使用较低的铁倾向设置时, 建议在全金属模式下进行探测, 以避免遗漏任何想要的目标。

更高的铁倾向设置

更高的铁倾向设置 (在 EQUINOX 900 上为 5- 9, 或在 EQUINOX 700 上为 3) 建议在铁质金属垃圾密集的环境中使用, 或用于排除皇冠瓶盖。

当使用较高的铁倾向设置时, 建议使用铁质金属掩蔽判别模式进行探测, 以屏蔽尽可能多的铁质金属探测。

调整铁倾向

铁倾向设置为各种铁质目标提供音调和目标 ID 响应调整。

1. 按下设置按钮导航到寻获速度设置。



2. 长按 (2 秒) 设置按钮可选择铁倾向高级设置。“FE”将出现在频率显示屏上。



3. 使用减号 (-) 和加号 (+) 按钮调整铁倾向设置。调整会自动保存。

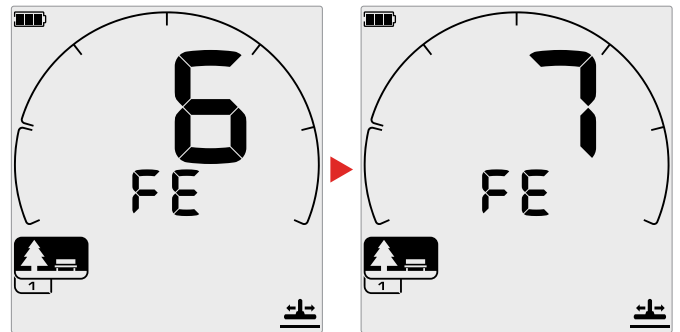

EQUINOX 700/900 铁倾向设置当量

以下显示了两个模型之间等效的铁倾向设置。EQUINOX 700 的调整增量少于 EQUINOX 900。

EQUINOX 900	-1	0	1	2	3	4	5	6	7	8	9
EQUINOX 700	-1	0	1	2	3						

目标识别、精确定位和寻获

目标识别

目标识别号

目标识别(目标 ID)编号范围从 -19 到 99, 铁质金属(铁)目标的范围从 -19 到 0。

当探测到目标时,它会在显示屏上的目标识别号字段中以一个数字显示。这表明目标的铁质金属或非铁质金属属性,以便快速轻松地识别。

例如,25 美分的目标 ID 为 89。这意味着每次探测到 ID 为 89 的目标时,它很有可能是 25 美分钱币。

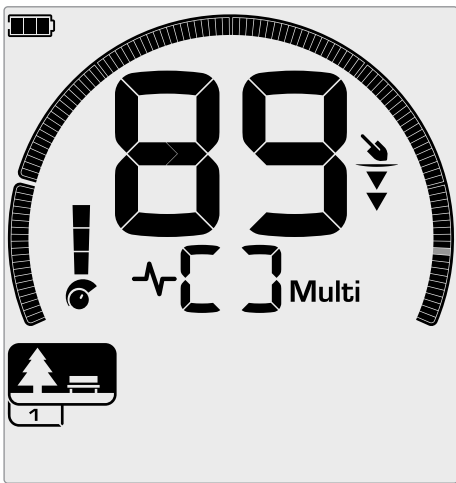

探得目标时会出现目标 ID 号。此示例展示了对浅埋的 25 美分的探测。相应的目标 ID 段在探测到时会闪烁(闪烁段显示为灰色)。

最后的探得目标 ID 会在显示屏上保留五秒钟或直到探测到另一个目标。

注意:如果有相邻的铁质金属目标,一些非铁质金属目标会显示负 ID。

目标 ID 准确度

Multi-IQ 技术提供更高的目标 ID 准确性和探测性能,尤其是在重度矿化的地面上。在条件良好的地面上,单一频率可能足以执行,但深度和稳定的目标 ID 将受到地面噪声的限制。

Multi-IQ 同时多频信号将以非常稳定的目标信号实现最大深度。在矿化地面中,单一频率将无法有效地将目标信号与地面信号分开,从而降低结果。Multi-IQ 仍在进行深度探测,损失最少的目标 ID 准确性。

如果没有探得目标或探测器越过它排除的目标,显示屏将显示两条大破折号。

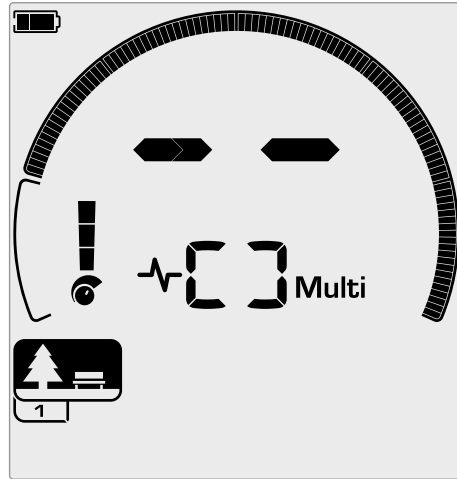

未探测到目标时,目标识别号字段则显示两个大破折号。

判别标度

圆形判别标度对应于 119 个目标 ID。已接受(探得)的目标显示为可见段,并且在探测到具有该 ID 的目标时会闪烁。被排除(未探测到或“消隐”)的目标被关闭。

判别区分开启(接受)或关闭(排除)以创建判别模式。

你可以区分出现在判别标度上的所需目标和不需要的目标。因此,你只会听到你想要找到的目标发出的目标信号,而忽略不需要的目标。

你可以通过以下方法执行此操作:

- 使用接受/排除按钮接受/排除探得目标。参阅“[探测时接受或排除目标](#)”在页面上 37。
- 通过设置菜单中的接受/排除创建判别模式。参阅“[创建判别模式](#)”在页面上 37。

精确定位

精确定位可帮助你快速缩小埋藏目标的位置,让你在挖掘前确定其确切位置。

可以通过两种不同的方式进行精确定位:

- 使用精确定位功能(参见"使用精确定位模式定位目标"在页面上 43)
- 使用手动精确定位技术(参见"手动定位目标"在页面上 44)

音调和音量的差异将有助于识别目标的位置和深度。

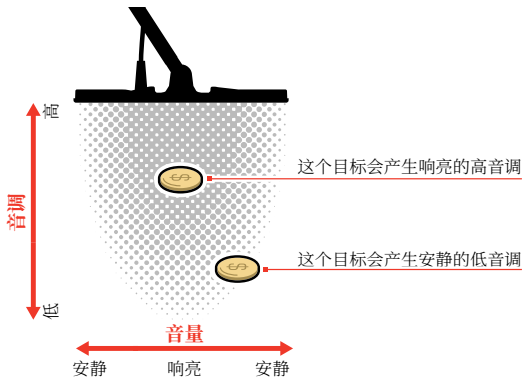

精确定位模式可视化

当精确定位模式打开时,判别模式会暂时禁用(即启用全金属)。精确定位模式还会关闭运动探测,因此即使探盘静止,也会出现目标信号。

当探盘的中心线接近目标时,判别区分段将从外部向中心填充。当判别区分段全部打开时,目标就在探盘中心线的正下方。

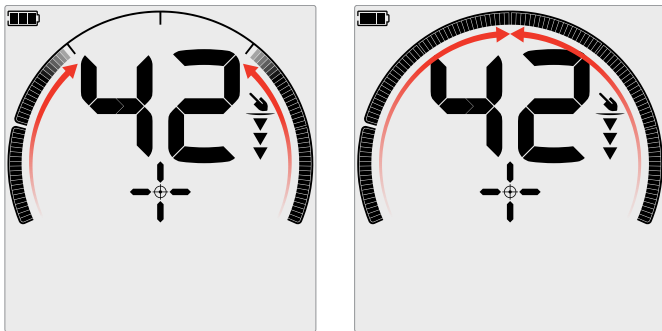

弱/偏离中心的目标信号:更少的判别区分段打开。目标位于更靠近探盘外侧的位置。

最强目标信号:所有判别区分段都打开。目标位于探盘中心线的正下方。

使用精确定位模式定位目标

1. 让探盘远离大致目标位置,然后按一次精确定位按钮以打开精确定位模式。精确定位指示灯十字瞄准线将出现在显示屏上。



2. 保持探盘与地面平行,在目标位置上缓慢扫过两到三遍。这会校准精确定位功能以获得更准确的精确定位音频响应。
3. 通过聆听最响亮的信号和/或观看显示屏上的精确定位可视化来定位目标的中心。

注意:在精确定位模式下,目标识别将继续更新,让你确认你正在精确定位正确的目标,而不是相邻的垃圾物品。

注意:精确定位功能通过降低每次扫描的灵敏度来逐步掩盖目标响应,直到只剩下非常窄的目标响应。

4. 当判别标度上的所有部分都打开时,目标将位于探盘中心下方。

如果你难以精确定位目标,或者如果在打开精确定位时探测器变得过于嘈杂,请关闭精确定位,然后返回到步骤 1 并重复精确定位过程。

精确定位 (续)

手动定位目标

不使用精确定位也可以成功定位目标,但这需要练习。当所需目标被垃圾包围时,可能需要使用此方法。

1. 将探盘缓慢扫过目标位置,保持探盘与地面平行。
2. 通过聆听最响亮的目标信号响应来定位目标的中心。
3. 在心里记下这个位置,或者用你的鞋子或挖掘工具在土壤上划一条线。
4. 移动到一侧,以便你可以将探盘以与初始方向成直角的方式穿过目标。
5. 从你的新位置重复步骤 1 和 3。目标位于两条假想线的交叉处。

1-3

在听到最强信号的地方画一条线。

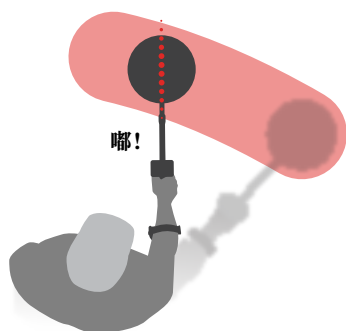

4-5

与你的初始位置成直角站立并重复。
两条线的交点标志着目标的确切位置。

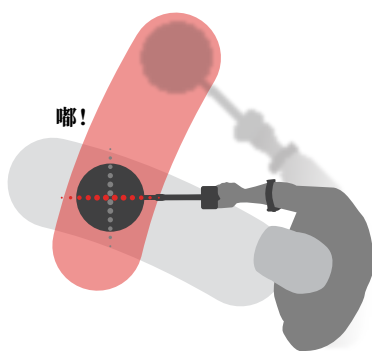

耳机、电池和充电

无线耳机

ML 85 无线耳机

Minelab ML 85 低延迟无线耳机随探测器一起提供。ML 85 耳机也可以当有线耳机使用—参阅“有线耳机”在页面上 47。

有关配对和其他耳机控制和功能的详细信息，请参阅耳机随附的说明。

说明也可以在以下网址下载 www.minelab.com/support/downloads/product-manuals-guides



Minelab ML 85 无线耳机

配对无线耳机

1. 长按 (2 秒) 探测器上的无线音频按钮进入无线配对模式。



无线音频按钮

2. 长按 ML 85 耳机上的多功能按钮 (中央按钮)，直到红色和蓝色 LED 闪烁。
3. 你的耳机将自动连接 — 探测器上的无线音频指示灯将保持亮起，耳机上的 LED 指示灯将每 3 秒闪烁一次蓝色。

如果 5 分钟内未建立连接，无线音频将自动关闭。

重新连接之前配对的耳机

先前配对的耳机会自动重新连接。

1. 按下无线音频按钮打开无线连接。



无线音频按钮

2. 按下 ML 85 耳机上的多功能键 (中央按钮) 将其打开。
3. 耳机将自动重新连接。

无线音频指示灯

当无线音频打开时，无线音频指示灯将会出现在显示屏上。它根据其显示状态显示当前的无线音频连接状态。

 + 无线音频指示灯

快速闪烁: 无线配对模式已启用并正在搜索附近的无线耳机。

常亮: 无线耳机已配对并连接。

慢速闪烁: 正在尝试重新连接之前配对的耳机。

有线耳机

ML 85 无线耳机随附一根辅助线缆, 可将耳机用作有线耳机。





Minelab ML 85
无线耳机, 已连接辅助线缆。

任何标准 3.5 毫米 (1/8 英寸) 耳机也可以连接到 EQUINOX, 但是耳机连接器包塑直径的直径必须小于 9 毫米 (0.35 英寸), 否则连接器将无法插入防水插口。

连接有线耳机

1. 从控制盒背面的耳机插口上拧下塑料防尘盖。如果它很紧, 可以用一个小硬币将其松开。
2. 将耳机插入耳机插口。

 耳机图标将出现在探测器液晶屏 (LCD) 的右上角。

 不使用耳机时, 请确保将控制盒背面的防水防尘帽拧紧到位。

6.35 毫米 (1/4 英寸) 耳机可通过作为配件提供的耳机转接头与 EQUINOX 一起使用。

连接防水耳机

EQUINOX 700 和 900 均防水, 可完全浸入 5 米 (16 英尺) 的深度。

Minelab EQUINOX 防水耳机必须用于水下探测, 因为它们有一个独特的连接器, 在与你的 EQUINOX 一起使用时形成防水密封。



1. 从控制盒背面的耳机插口上拧下塑料防尘盖。如果需要, 可以用小硬币将其松开。
2. 确保耳机插口和连接器干燥且没有沙子、灰尘和污垢。
3. 将耳机插入控制盒背面的插口。
4. 小心地将固定环对准连接器螺纹并将它们拧在一起, 确保不会出现错扣。

 耳机图标将出现在探测器液晶屏 (LCD) 的右上角。

5. 轻轻拧紧固定环。

耳机插口浸入水中

在没有使用耳机的情况下探测水下之前, **时刻**确保防水防尘帽牢固地安装在耳机插口上。

虽然未覆盖的耳机插口是防水且可以浸入水中而不会立即损坏探测器的内部电子设备, 但它会导致插口造成腐蚀和耳机探测错误。

 每当耳机插口被浸入水中时, 请遵循“**耳机插口保养**” (页 56) 中列出的所有建议。

电池和充电

充电器信息和安全

EQUINOX 系列探测器随附带有卡入式磁性连接器的 USB 充电线。

当使用大容量 (> 2 A @ 5 V) 充电器时, 从完全没电到 100% 的电量需时约 5 到 6 小时。一系列充电配件可供单独购买。

任何与 USB 电池充电兼容的标准 USB 端口都可用于为电池充电, 但如果使用低功率端口或充电器, 充电时间可能会更长。

警告: 使用至少充电容量为 2 A @ 5 V 的优质 USB 充电器为探测器充电。如果使用劣质充电器, 则存在 USB 充电器发生故障的风险。

在 USB 充电器上寻找以下标记:



警告: 只能在 0°C 至 +40°C (+32°F 至 +104°F) 的环境温度下为探测器充电。

警告: 充电时或连接到移动电源时, 请勿在水下使用探测器。

注意: Minelab 金属探测器和配件不能在连接到电源 (AC) 充电器时运行。

建议: 建议使用充满电的电池进行探测。典型的电池续航时间约为 12 小时。

给电池充电

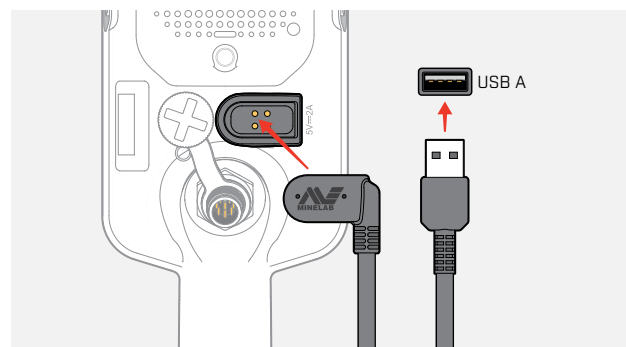

如果探测器在充电过程中开机, 充电时间会更长。

1. 将随附的充电线插入任何标准供电的 USB-A 端口。
2. 将磁性连接器连接到控制盒背面的充电接口。



3. 电池将开始充电。要查看充电进度, 请参阅充电状态 LED 指示灯 (如果在探测器关闭时充电) 或状态条中的电池电量指示灯 (如果在探测器打开时充电)。

充电状态 LED 指示灯

-  充电中 (闪烁)
-  充满电 (常开)

电池和充电 (续)

电池电量指示

电池电量指示显示当前电池电量。



电池电量指示 (显示充满电状态)



探测器调节电池电压, 因此无论电池电量如何, 探测器性能都保持恒定。

自动关机



当电池电量严重不足时, “bF” 将出现在目标 ID 显示屏上。然后探测器将自动关机。

参阅“[电池电量严重不足错误](#)”在页面上 51 了解解决此错误的步骤。

使用移动电源操作



警告: 探测器在充电或连接到移动电源时不得在水下使用。

你可以在插入便携式移动电源时使用 EQUINOX 探测器。这意味着即使探测器电池电量耗尽, 你也可以继续探测。

使用随附的 EQUINOX USB 充电线将移动电源连接到探测器, 然后继续探测。

电池维护

参阅“[电池维护](#)”在页面上 56。

错误和故障排除

错误代码

某些探测器故障会在目标 ID 号字段中显示错误代码。在联系授权服务中心之前尝试列出的建议操作。

探盘断开故障

Cd 出现探盘断开故障时会显示“Cd”。

如果出现探盘断开故障,请按照以下步骤操作:

1. 检查控制盒背面的探盘信号线连接头是否正确连接。
2. 检查探盘连接线是否损坏。
3. 检查探盘是否有可见的损坏迹象。
4. 如果有的话,试试使用另一个探盘。

系统错误

系统错误代码“Er”将与错误代码编号一起显示在频率显示屏上。报告系统错误后,探测器将关闭 5 秒。

Er 发生系统错误时会显示“Er”。

如果出现系统错误,请执行以下步骤:

1. 重新启动探测器以确定错误是否仍然存在。
2. 确认探盘正确连接。
3. 通过关闭探测器电源执行恢复出厂设置,然后长按电源键,直到“FP”出现在目标识别显示屏上。
4. 如果错误仍然存在,请将探测器送回离你最近的授权服务中心进行维修。

电池电量严重不足错误

当电池电量严重不足时,“bF”将出现在目标 ID 显示屏上。探测器将在报告电池电量严重不足错误 5 秒后关闭。

bF 在电池电量严重不足错误的情况下会显示“bF”。

如果出现电池电量严重不足错误,请执行以下步骤:

1. 为电池充电或连接 USB 移动电源。
2. 请联系授权服务中心更换内部电池。

一般故障排除

在联系授权服务中心之前，请按顺序尝试列出的建议操作。

探测器无法开启或自行关闭(有或没有“bF”错误代码)

1. 检查探盘是否已连接。
2. 给探测器充电。
3. 检查探测器是否正在充电，绿色充电状态 LED 是否闪烁。
4. 检查你是否使用具有 2 A @ 5 V 充电容量的 USB 充电器充电。
5. 检查控制盒背面的磁性连接器和充电接口是否干净且没有碎屑。
6. 检查 USB 充电电缆是否正确就位/连接到探测器。

不稳定和/或过度的噪音

1. 远离本地电磁干扰 (EMI) 源。
2. 执行自动降噪。
3. 执行地面平衡。
4. 降低灵敏度等级。

没有声音 — 有线耳机

1. 检查探测器是否已开启，并且已完成启动。
2. 检查耳机是否已插入并完全插入耳机插口。
3. 检查状态条中是否有显示耳机指示灯。
4. 检查音量是否设置为可听见的水平。
5. 拔下耳机并确认探测器扬声器可以听到声音。
6. 检查耳机连接器是否没有任何水分或碎屑。
7. 如果可行，请尝试使用另一副耳机。

没有声音 — ML 85 耳机

1. 检查耳机是否已开启。
2. 检查探测器无线配对是否已打开并与耳机配对(即无线指示灯稳定常开)。
3. 检查耳机是否已充电。
4. 检查探测器音量是否设置为可听见的水平。
5. 检查耳机上的音量控制是否设置为可听见的水平。
6. 将探测器与另一组兼容的无线耳机配对。
7. 试试有线耳机。

ML 85 耳机无法配对

1. 尝试关闭 ML 85 耳机电源，然后重新配对。
2. 确保耳机与探测器控制盒的距离在 1 米 (3 英尺) 以内，并且耳机和探测器 (包括你自己的身体) 之间没有障碍物。
3. 远离手机等干扰源。
4. 如果附近有许多其他无线设备，配对可能需要更长时间。离开该区域并尝试再次配对。
5. 将耳机恢复出厂设置并尝试与探测器重新配对。
6. 将探测器与另一组兼容的无线耳机配对，然后尝试将 ML 85 耳机与探测器重新配对。

通过无线连接时在 ML 85 耳机中听到失真/噼啪声

1. 确保耳机与探测器控制盒的距离在 1 米 (3 英尺) 以内，并且耳机和探测器 (包括你自己的身体) 之间没有障碍物。

一般故障排除 (续)

主振动已七点, 但没有振动

1. 检查主振动是否启动。
 2. 检查至少一个音调区域的振动是否已启动。
-

探测器正在充电且充电状态 LED 闪烁, 但状态条中没有充电指示灯

1. 检查你是否使用具有 2 A @ 5 V 充电容量的 USB 充电源充电。
 2. 如果从功率较低的 USB 端口 (例如笔记本电脑端口) 充电, 探测器可能会以比充电更快的速度对电池放电。这种情况会妨碍充电指示灯显示出来。尝试在探测器关闭的情况下充电。
 3. 充电时避免使用 USB 延长线。
-

扬声器浸入冷水中后发出吱吱声或声音低沉

1. 探测器内部气压最多需要 30 分钟才能恢复正常。请注意, 将探测器放在地面上且让控制盒保持直立可能会更快地平衡内部气压。
-

耳机指示灯亮, 但未连接耳机

耳机插口内可能进水导致有线耳机误探测。

1. 检查耳机插口是否没有任何水分和障碍物。
 2. 如果有水, 请使用温暖 (不是热) 的空气干燥器来干燥插口。
-

安全、保养和维护

探测器保养和安全

一般保养和安全

- 使用防晒霜或驱虫剂时，请在接触探测器之前洗手。
- 显示屏镜头由优质光学塑料制成，可以清晰地观看屏幕，因此如果不小心处理，容易出现划痕或严重损坏。强烈建议使用随附的屏幕保护膜。如果磨损或划伤，请定期更换。
- 切勿使用溶剂或含酒精的清洁剂清洁显示屏镜头。要清洁显示屏镜头，请使用蘸有温和肥皂清洁剂的微湿布。用干净的无绒布擦干以去除水渍。
- 请勿在探测器的任何部件上使用任何润滑剂、密封剂、溶剂或酒精清洁剂。即使通常被认为温和的化学品（例如异丙醇或硅润滑剂）也会降低材料性能或密封的完整性。在产品上使用化学品可能会使保修失效。要进行清洁，请使用略微潮湿的布和温和的肥皂清洁剂。
- 请勿在从探杆上拆下控制盒的情况下将探测器浸入水中，因为电池盒仅在组装到提供的探杆上时才可防水。另请注意，使用售后探杆会阻止电池盒正确密封，从而导致其泄漏/损坏。
- 不要让探测器接触汽油/燃油或其他石油基液体。
- 请勿让探测器或配件接触尖锐物体，否则可能会造成划痕和损坏。
- 避免在任何移动配件（包括探杆、凸轮锁紧器和轭架组件）中沾上沙子和砂砾。如果沙子和砂砾积聚在这些配件中，则应将其用清水冲洗干净，然后彻底擦干。
- 在进行探测之前，请检查凸轮锁紧器是否紧紧抓住探杆探杆并且不会滑动。遵循“配件保养”—“收紧凸轮锁紧器”（页 56）中列出的建议。
- 请勿将探测器暴露在极端温度条件下。存储温度范围为 -20°C 至 $+70^{\circ}\text{C}$ (-4°F 至 $+158^{\circ}\text{F}$)。避免在炎热天气将其留在停在阳光下的车辆内，因为温度可能会达到极端水平。
- 确保探盘连接线保持良好状态，不被挤压、扭结和折弯。
- 请勿将未列为防水的配件暴露在液体/湿气或过度潮湿的环境中。
- 不要让小孩玩探测器或配件，小配件有窒息危险。
- 只能根据提供的说明为探测器和配件充电。
- 请勿在极端温度条件下为探测器或配件充电 — 只能在 0°C 至 $+40^{\circ}\text{C}$ ($+32^{\circ}\text{F}$ 至 $+104^{\circ}\text{F}$) 的环境温度下为探测器充电。
- 请勿使用工具将探盘信号线接头拧紧到控制盒，这么做会损坏控制盒。如果探盘信号线接头不容易安装，用清水冲洗掉所有污垢/砂砾，然后让其干燥后再尝试。
- 请勿尝试调整控制盒背面的探盘信号线接头螺母。这是锁定到位的，篡改会损坏控制盒。
- 请勿将尖锐物体插入扬声器格栅进行清洁，这会损坏扬声器并影响防水性能。通过格栅冲洗淡水来清洁扬声器。

探测器保养和安全 (续)

配件保养

收紧凸轮锁紧器

凸轮锁紧器的塑料部件在正常使用过程中会轻微拉伸,因此可能需要定期拧紧(正常使用时每隔几个月),或者在一个月或更长时间内未使用探测器时。

1. 打开凸轮锁紧器。



2. 以小增量轻轻拧紧翼形螺钉。



3. 关闭凸轮锁紧器。

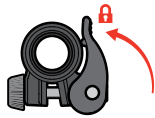

4. 调整后对探杆使正常压力进行检查。

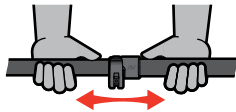

5. 重复直到探杆在使正常压力下不容易塌陷。

⚠ 注意不要过度拧紧翼形螺钉,这可能会损坏凸轮锁紧器。

电池维护

如果长时间不使用,锂离子电池的性能可能会降低。至少每 3 到 4 个月将电池充满电一次,以防止发生这种情况。

即使保养和维护得当,锂离子电池的性能也会随着时间的推移而降低。因此,电池可能需要每隔几年更换一次。更换电池可由 Minelab 授权服务中心提供和安装。

⚠ 如果更换内部电池,请勿在密封件或 O 型环密封圈上涂抹任何化学品,包括 O 形圈润滑剂、油脂或硅脂,因为这会损坏电池密封。

探盘维护

护板是一种牺牲/可更换部件,旨在保护探盘免受损坏。在护板过度磨损但未出现任何空洞之前更换护板。

海滩/海水探测后

沙子具有磨蚀性,随着时间的推移,盐分会腐蚀探测器的金属配件。遵循列出的建议对于避免损坏探测器部件至关重要。

清楚探测器中的沙子

在海滩或海水中探测后,立即用淡水冲洗探测器的所有部件。避免擦拭探测器以去除沙子,因为这可能会造成沙子划伤探测器。

打开两个凸轮锁紧器并用干净的淡水冲洗。

耳机插口保养

水下探测结束后,在断开耳机(或防水防尘帽)之前立即确保连接器周围区域干燥且没有沙子/泥土。

如果任何沙子/泥土不小心进入耳机插口,请用清水轻轻冲洗,然后彻底擦干。

ML 85 耳机维护

有关 ML 85 的保养和安全,请参阅耳机随附的说明。该说明也可以在以下网址下载www.minelab.com/support/downloads/product-manuals-guides。

规格、预设和合规性

技术规格

	EQUINOX 700	EQUINOX 900
搜索模式	公园、旷野、海滩	公园、旷野、海滩、黄金
全金属探测快捷键	有	
自定义搜索配置文件	6	8
用户配置文件按钮	无	有
操作频率 (kHz)	多频率: 4、5、10、15	多频率: 4、5、10、15、20、40
降噪	自动 (19 个频道)	自动 (19 个频道)、手动
地面平衡	自动、手动、跟踪	
灵敏度	1 至 25	1 至 28
目标音量	0 到 25	
阈值水平	0 到 25	
阈值音高	固定	0 到 25
目标识别 (TID)	119 段刻度判别: 铁质金属: -19 至 0 非铁质金属: 1 至 99	
目标音调	1、2、5、所有音调 (AT)、深度 (dP)	
音调中断	铁质金属 (t1)	铁质金属、非铁质金属 (t1、t2、t3、t4)
音高	音调 1 可调节: 0 至 25	所有音调可调节: 0 至 25
音调音量	音调 1 可调节: 0 至 25	所有音调可调节: 0 至 25
寻获速度	1 至 3	1 至 8
铁倾向	-1 至 3	-1 至 9
深度指示灯	5 级	5 级
判别区分	119 段	119 段
精确定位模式	有	
无线音频	有	
长度 (大约)	折叠: 61 厘米 (24 英寸) 展开: 144 厘米 (56.7 英寸)	
重量	1.27 公斤 (2.8 磅)	
显示屏	单色液晶屏 (LCD)	
显示屏和键盘背光	红色 关闭、高、低	红色 关闭、高、中、低
闪光灯	开启, 关闭	
振动	开启, 关闭	
配套探盘	EQX11 11" 双 D 探盘, 带护板	EQX11 11", EQX06 6" 双 D 探盘, 带护板
音频输出	内置扬声器、有线 3.5 毫米 (1/8") 耳机、无线耳机	
配套耳机	Minelab ML 85 低延迟无线耳机	
电池	3.7 V/5100 mAh 内置锂离子电池	
其他标配件	入门指南、屏幕保护膜 (英文)、充电线	
防水	防水深度达 5 米 / 16 英尺, IP68	
操作温度范围	-10°C 至 +40°C (+14°F 至 +104°F)	
存储温度范围	-20°C 至 +70°C (-4°F 至 +158°F)	
关键技术	Multi-IQ®	
保修	在线注册你的产品保修, 网址为 register.minelab.com 。完整的保修条款和条件可在下方下载 www.minelab.com/support/product-warranty 。	

设备可能因型号或与你的探测器一起订购的物品而异。Minelab 保留通过随时引入设计、设备和技术特性的变化来响应持续的技术进步的权利。有关 EQUINOX 探测器的最新规格, 请访问 www.minelab.com。

默认设置

一般设置 (全局)

🔊 音量调整	20
👁️ 灵敏度	20
☀️ 背光	关闭
📷 闪光灯	关闭
📶 振动	关闭

搜索模式配置文件

	公园 1	公园 2	旷野 1	旷野 2	海滩 1	海滩 2	黄金 1*	黄金 2*
📡 频率	多		多		多		多	
🔇 降噪	0		0		0		0	
✈️ 地面平衡	手动, 0		手动, 0		手动, 0		📶 追踪	
🔊 音调音量	12, 25, 25, 25, 25	12, 25	4, 25	4, 25	4, 25, 25, 25, 25		12	
🔊 阈值水平	0		0		0		12	
🔊 阈值音高*	4		4		4		11	
🔊 目标音调	5	所有音调 (At)	2	所有音调 (At)	5		1	
🔊 音高	1, 6, 12, 18, 25	1, 20	1, 20	1, 20	1, 6, 12, 18, 25		—	
📶 接受/排除	✗ -19 至 2 ✓ 3 至 99	✗ -19 至 0 ✓ 1 到 99	✗ -19 至 4 ✓ 5 至 99		✗ -19 至 0 ✓ 1 至 99		✗ -19 至 0 ✓ 1 至 99	
📶 音调中断	0, 20, 56, 84	0	4	4	0, 20, 56, 84		—	
📶 寻获速度	2/4*	3/5*	3/5*	3/6*	3/6*	3/6*	5*	5*
📶 铁倾向	2/4*	1/2*	1/2*	0/0	3/6*	3/6*	4*	4*

* 仅限 EQUINOX 900 机型

默认设置 (续)

高级音频设置默认值

	公园 1	公园 2	旷野 1	旷野 2	海滩 1	海滩 2	黄金*1	黄金* 2
🔊 音调音量								
1 个音调	25		25		25		25	
2 个音调	12, 25		4, 25		4, 25		—	
5 个音调	12, 25, 25, 25, 25		4, 25, 25, 25, 25		4, 25, 25, 25, 25		—	
所有音调 (At)	12, 25		4, 25		4, 25		—	
深度 (dP)	12, 25		4, 25		4, 25		—	
🔊 音高								
1 个音调	11		11		11		—	
2 个音调	1, 20		1, 20		1, 20		—	
5 个音调	1, 6, 12, 18, 25		1, 6, 12, 18, 25		1, 6, 12, 18, 25		—	
所有音调 (At)	1, 20		1, 20		1, 20		—	
深度 (dP)	1, 20		1, 20		1, 20		—	
🔊 音调中断								
2 个音调	0		5		0		—	
5 个音调	0, 25, 50, 75		5, 25, 50, 75		0, 25, 50, 75		—	
所有音调 (At)	0		5		0		—	
深度 (dP)	0		5		0		—	

* 仅限 EQUINOX 900 机型

恢复出厂设置

恢复出厂设置功能将所有探测器设置、搜索模式和判别模式恢复到出厂预设状态。

1. 确保已关掉探测器电源。
2. 长按电源键，直到“FP”出现在目标识别显示屏上。



恢复出厂预设设置时，“FP”将出现在目标 ID 显示屏上。

软件更新

EQUINOX 系列探测器包含可通过提供的 USB 充电/数据传输电缆更新的软件。

访问www.minelab.com/support获取最新的 EQUINOX 软件和安装说明。

文件使用权

本作品根据 Creative Commons Attribution-NonCommercial-NoDerivatives 4.0 International (CC BY-NC-ND 4.0) International License 获得许可。要查看此许可证的副本，请访问：<http://creativecommons.org/licenses/by-nc-nd/4.0/>



免责声明

本使用说明书中描述的 Minelab 金属探测器是专门设计和制造的优质金属探测器，推荐用于非危险环境中的宝藏和黄金探测。此金属探测器并非设计用作探雷器或实弹探测工具。

MINELAB®、EQUINOX®、Multi-IQ®、EQX06™、EQX11™ 和 EQX15™ 是 Minelab Electronics Pty.Ltd. 的商标。

合规性

要查看产品合规性信息，请导航至“降噪”设置，然后长按“全金属”按钮。



请参阅随附的说明和安全信息传单了解有关更多监管信息。



Minelab Electronics,
PO Box 35, Salisbury South,
South Australia 5106





www.minelab.com

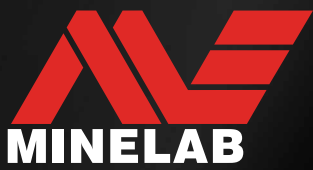

4801-0473-2-ZH

